

Quarters

BISLEY+ANGLEPOISE®

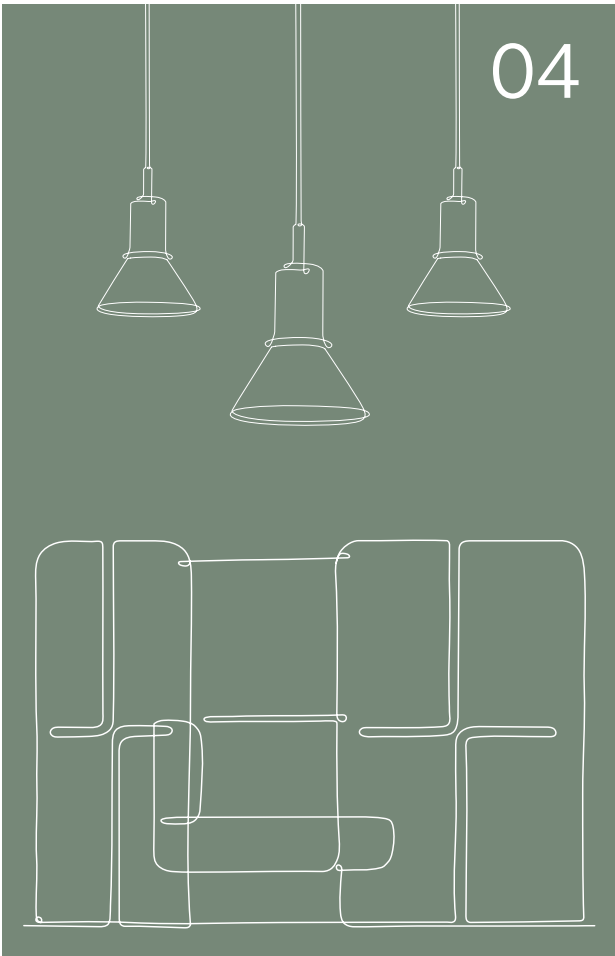

INHALTSVERZEICHNIS

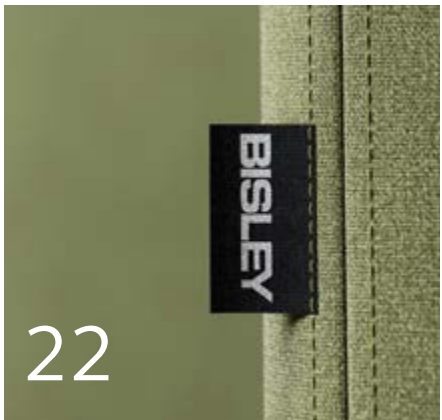



Quarters: a place to call your own

Entwickelt, um einen optimalen Rückzugsort abseits der Hektik am Arbeitsplatz zu schaffen. Quarters bietet einen abgeschiedenen Raum für konzentriertes Arbeiten, einen privaten Ort für Telefonate oder einen gemütlichen, komfortablen Besprechungsraum für kreative Zusammenarbeit.



1931

Damals gründete der Autoschlosser Freddy Brown, der an Luxusautos arbeitete, seine Ein-Mann-Werkstatt in St John's, Woking, Surrey, wo er beschädigte Autos reparierte.



1958

Der MultiDrawer™ wird geboren...



1970s

Am 10. März wird Tony Brown stolzer Besitzer des Unternehmens. Das Unternehmen wird in Bisley umbenannt und der erste Hängeregistraturschrank wird auf den Markt gebracht.

1988

Um der wachsenden Nachfrage gerecht zu werden, kauft Bisley ein über 4 Hektar großes Gelände in Newport in Südwales.



1992

Bisley erhält den Queen's Award für besondere Leistungen. Tony wird für seinen herausragenden Beitrag für die britische Stahlindustrie mit dem Orden des British Empire geehrt.



1995

Eröffnung des ersten Showrooms in London. Bisley bringt LateralFile™ auf den Markt.

1920

1940

1960

1980

2000

1932

Der Automobilingenieur George Carwardine entwickelt eine neue Formel für einen Federtyp und kreiert mit Hilfe des Herstellers Herbert Terry & Son die erste Anglepoise Lampe, das 4-Feder-Modell 1208.



1985

Die Anglepoise Navigationslampe, die in einem Flugzeug aus dem zweiten Weltkrieg eingebaut war, wurde in Loch Ness gefunden und funktionierte noch.

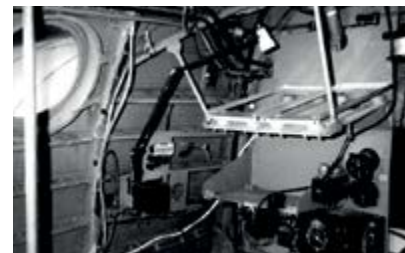

2003

Der britische Produktdesigner Kenneth Grage wird Designdirektor von Anglepoise.



2004

Die britische Modedesignerin Margaret Howell arbeitet zum ersten Mal mit Anglepoise. Diese Zusammenarbeit besteht bis heute und umfasst ein Sortiment, das sowohl Tisch- und Stehlampen als auch neue Wandleuchten umfasst.



2005

Die erste Giant Lampe wird auf Wunsch des Roald Dahl Museums in einer überlebensgroßen Version von Dahls originaler 1227™ Lampe hergestellt.



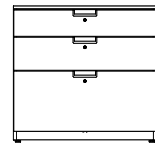

2013

Bisley ist nun in acht Ländern vertreten und veröffentlicht be, ein innovatives Konzept für ein maßgeschneidertes Aufbewahrungssystem.



2015

Im November erhält Bisley den Manufacturing Guild Mark der Furniture Makers' Company (Zunftpreis der Möbelmachergilde). Mit diesem Preis werden Exzellenz in Design, Nachhaltigkeit und Produktion ausgezeichnet.



2019

Bisley stellt Living by Bisley, Bridge, BOB, be Toppers und eine neue Version von be vor.



2020

Buddy wird zusammen mit der neuen Home Office Serie Belong eingeführt.

2020

BISLEY + ANGLEPOISE®



2009

Das Original 1227™ erscheint auf einer Briefmarke der Royal Mail neben ikonischen britischen Designs.



2014

Anglepoise startet seine dauerhafte Zusammenarbeit mit Paul Smith.



2018

Einführung des 90 mini mini, eines neuen, kompakten Modells auf der Grundlage des alten Modells 90.



2019

Markteinführung des Typ 80™, entworfen von Kenneth Grange, Design Director.



2021

Die traditionsreichen Designmarken Bisley und Anglepoise® arbeiten gemeinsam an Quarters, einem bequemen Sitzmodul und Stauraumsystem, welches perfekt für den modernen Arbeitsbereich konzipiert ist.

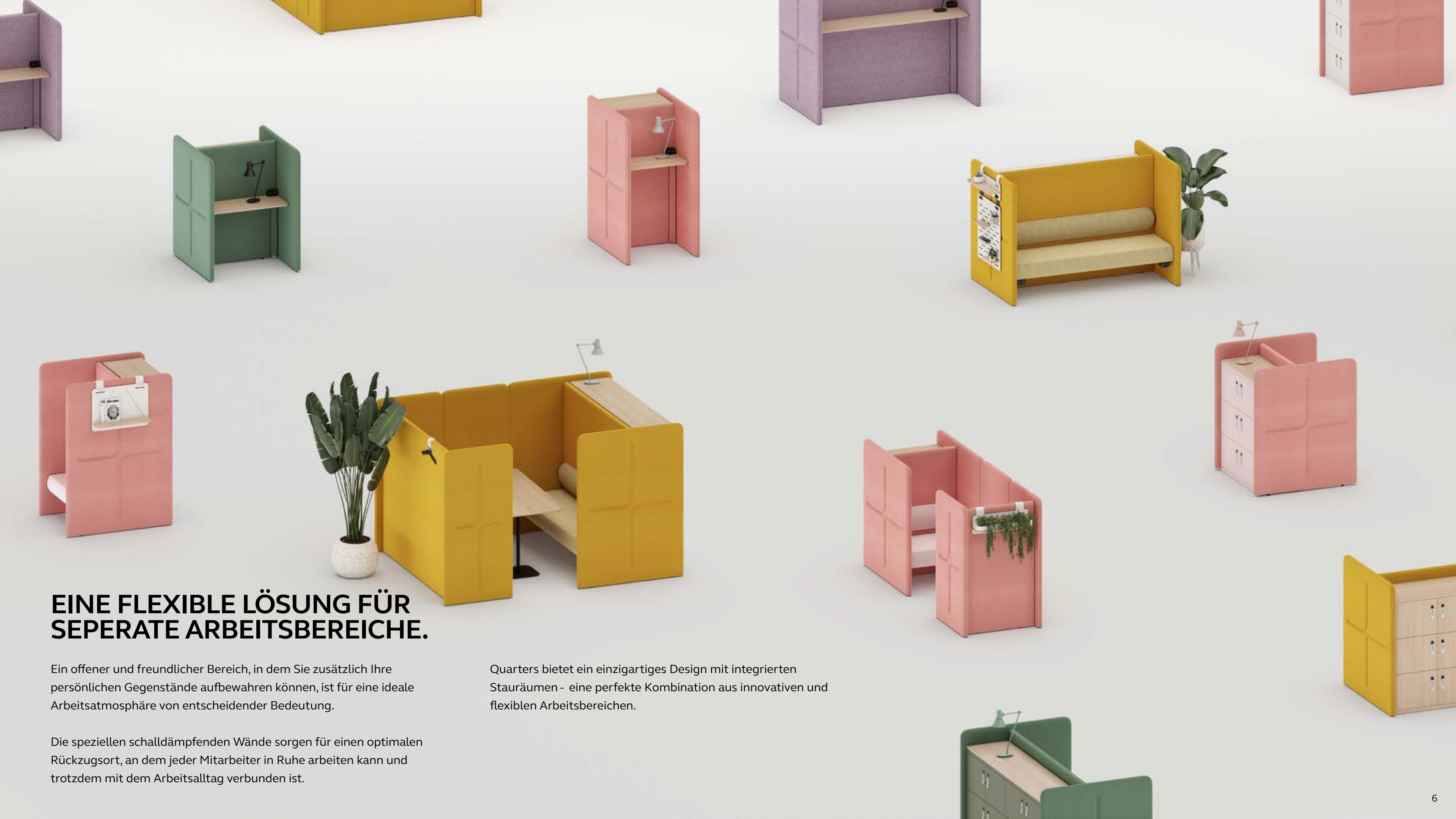

EINE FLEXIBLE LÖSUNG FÜR SEPERATE ARBEITSBEREICHE.

Ein offener und freundlicher Bereich, in dem Sie zusätzlich Ihre persönlichen Gegenstände aufbewahren können, ist für eine ideale Arbeitsatmosphäre von entscheidender Bedeutung.

Die speziellen schalldämpfenden Wände sorgen für einen optimalen Rückzugsort, an dem jeder Mitarbeiter in Ruhe arbeiten kann und trotzdem mit dem Arbeitsalltag verbunden ist.

Quarters bietet ein einzigartiges Design mit integrierten Stauräumen - eine perfekte Kombination aus innovativen und flexiblen Arbeitsbereichen.

EIGENSCHAFTEN

Quarters wurde mit Blick auf den sich wandelnden Arbeitsplatz entwickelt. Von den sorgfältig gefertigten Wänden, die die ikonische Anglepoise Beleuchtung widerspiegeln, bis hin zu flexiblem Stauraum und diversem Zubehör. Sie können aus einer Reihe von verschiedenen Modellen wählen, die Ihren Arbeitsbereich perfekt ergänzen.

Für weitere Details bewegen Sie den Mauszeiger über die jeweiligen Elemente.



COLLABORATE

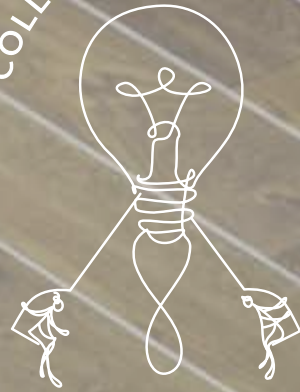

MEETING RÄUME

Das moderne Büro verändert sich. Jeder passt sich neuen und flexiblen Arbeitsmodellen an. Arbeitsplätze werden immer mehr für die Zusammenarbeit und persönliche Meetings genutzt.

Ob Sie einen Kaffee trinken, sich austauschen oder an einem Projekt arbeiten, Quarters bieten Ihnen Privatsphäre für die kreative Zusammenarbeit von bis zu 6 Personen. Die Akustikwände dämmen laute Büroräume ein und sorgen dafür, dass Produktivität und Inspirationen im Vordergrund stehen, während die Verbindung zum Rest des Büros erhalten bleibt.



Persönliche Besprechungsräume mit bequemen Sitzgelegenheiten

Diese multifunktionalen Räume für zwei, vier und sechs Personen fördern die Zusammenarbeit und bilden gleichzeitig einen optimalen Rückzugsort.

Nachstehend finden Sie eine Auswahl von Besprechungsräumen und deren Hauptmerkmale. Kontaktieren Sie uns, um die gesamte Produktreihe zu entdecken.

 Download [Bilder](#) | [Strichzeichnungen](#) | [DWG](#) Dateien

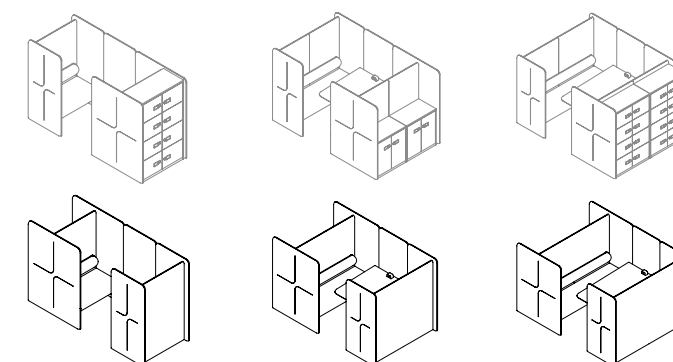

Merkmale

- + Erhältlich in 2 Höhen und 4 Breiten
- + Über 400 Wand- und Sitzbezugstoffe. Eine vordefinierte Auswahl an Stoffen, finden Sie auf [Seite 23](#).
- + Tischplatte in 8 Holzdekoren erhältlich
- + Akustikwände getestet nach BS EN ISO 354:2003 Äquivalente Schallabsorptionsfläche und Objekt-Schallabsorptionskoeffizient
- + USB Anschlüsse
- + Kompatibel mit Anglepoise Type 80 Wand-, Tisch- und Deckenleuchten
- + Eine Reihe von Stahl- und Holzzubehör
- + Sitzplätze: 2, 4 oder 6 Personen
- + Höhe: 1400 mm oder 1685 mm
- + Breite: 800 mm, 1000 mm, 1600 mm oder 2000 mm
- + Arbeitsfläche:
1600 mm breite Räume - B 960 mm x T 1200 mm,
2000 mm breite Räume - B 960 mm x T 1600 mm
- + Aufbewahrung: Links oder rechts
- + Wände und Sitzgelegenheiten: Camira fabric
- + Tischplatte: MFC*
- + Tischbein: Stahl

*Nur in 1600 mm und 2000 mm erhältlich



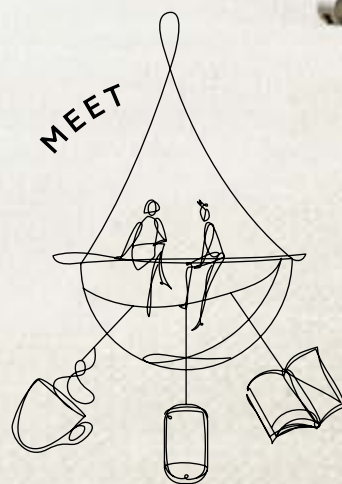

DOPPELARBEITSPLÄTZE

Quarters Doppelarbeitsplätze wurden mit dem Fokus auf ruhige Unterhaltungen, spontane Einzelgespräche und gemeinsames Arbeiten konzipiert. Geschützt, aber nicht völlig privat, bieten diese nebeneinander liegenden, schallgedämpften Räume genau die richtige Ruhe für maximale Produktivität bei der Zusammenarbeit.



Doppelarbeitsplätze mit Schreibtischen oder Sitzbänken

Das Büro wird zum Zentrum der Zusammenarbeit. Quarters Doppelarbeitsplätze bieten praktischen Raum für Ideen und kooperatives Arbeiten. Das einzigartige Stauraumsystem bietet Flexibilität und Sicherheit für jeden Mitarbeiter.

Wählen Sie zwischen Sitzbänken, Sitz- und Steharbeitsplätzen und einer Reihe von Stauraumoptionen. Wenden Sie sich an Ihr Bisley Team, um alle Möglichkeiten zu entdecken.

 Download [Bilder](#) | [Strichzeichnungen](#) | [DWG Dateien](#)

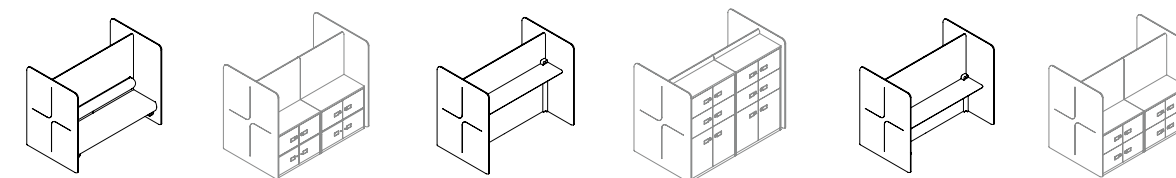

Merkmale

- + Erhältlich in 2 Höhen und 2 Breiten
- + Über 400 Wand- und Sitzbezugstoffe. Eine vordefinierte Auswahl an Stoffen, finden Sie auf [Seite 23](#).
- + Tischplatte in 8 Holzdekoren erhältlich
- + Akustikwände getestet nach BS EN ISO 354:2003 Äquivalente Schallabsorptionsfläche und Objekt-Schallabsorptionskoeffizient
- + USB Anschlüsse
- + Kompatibel mit Anglepoise Type 80 Wand- und Tischleuchten
- + Eine Reihe von Stahlzubehör
- + Sitzplätze: 2 Personen
- + Höhe: 1400 mm oder 1685 mm
- + Breite: 1600 mm oder 2000 mm
- + Arbeitsfläche:
1600 mm breite Räume - B 1604 mm x T 450 mm,
2000 mm breite Räume - B 2004 mm x T 450 mm
- + Aufbewahrung: An der Rückseite
- + Wände und Sitzgelegenheiten: Camira fabric
- + Tischplatte: MFC



FOCUS



EINZELARBEITSPLÄTZE

In einem belebten, modernen Büro bietet Quarters einen freundlichen und geräuschfreien Rückzugsort. Die Akustikwände sorgen für eine Isolierung der Außengeräusche und eine optimale Konzentration der Mitarbeiter.



Einzelarbeitsplätze mit Schreibtischen oder Sitzbänken

Die Einzelarbeitsplätze von Quarters bieten Ihnen einen privaten, ruhigen Raum inklusive jeglicher Ausstattung, die Sie für maximale Produktivität benötigen. Mit integriertem Stauraum, Stromanschluss und Akustikwänden ist konzentriertes Arbeiten in einer belebten Büroumgebung problemlos möglich.

 Download [Bilder](#) | [Strichzeichnungen](#) | [DWG Dateien](#)

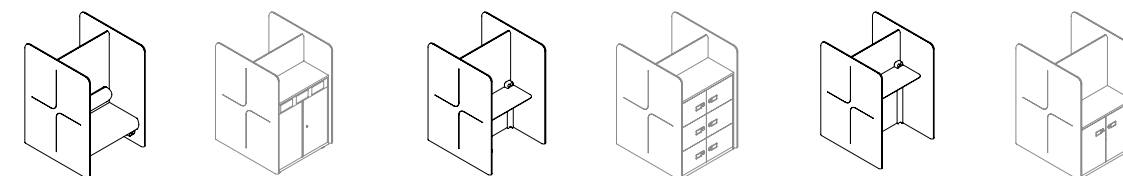

Merkmale

- + Erhältlich in 2 Höhen und 2 Breiten
- + Über 400 Wand- und Sitzbezugstoffe. Eine vordefinierte Auswahl an Stoffen, finden Sie auf [Seite 23](#).
- + Tischplatte in 8 Holzdekoren erhältlich
- + Akustikwände getestet nach BS EN ISO 354:2003 Äquivalente Schallabsorptionsfläche und Objekt-Schallabsorptionskoeffizient
- + USB Anschlüsse
- + Kompatibel mit Anglepoise Type 80 Wand- und Tischleuchten
- + Eine Reihe von Stahlzubehör
- + Sitzplätze: 1 Person
- + Höhe: 1400mm oder 1685mm
- + Breite: 800mm oder 1000mm
- + Arbeitsfläche:
800mm breite Räume - B 804mm x T 450mm,
1000mm breite Räume - B 1004mm x T 450mm
- + Aufbewahrung: Rückseite
- + Wände und Sitzgelegenheiten: Camira fabric
- + Tischplatte: MFC

ANGLEPOISE

Die zwei britischen Kultmarken Bisley und Anglepoise bringen gemeinsam Quarters auf den Markt. Eine Kombination aus Tradition, Funktionalität und Stil für den agilen Arbeiter von heute.

Seit ihrer Gründung im Jahr 1932 hat die Anglepoise-Lampe Kultstatus erlangt und sich weltweit einen Namen gemacht.

Im Laufe der Jahre wurde die Anglepoise-Lampe unter der sorgfältigen Aufsicht der Gründerfamilie Terry weiterentwickelt. Die einzigartige, signifikante Form wurde dabei stets beibehalten.

In seinem 90. Lebensjahr erfand Kenneth Grange, der berühmte britische Industriedesigner, die moderne Lampenserie Type 80. Sie wurde speziell dafür entwickelt um Stil, Benutzerfreundlichkeit und Stabilität der gesamten Kollektion zu gewährleisten.

Nach über 160 Jahren Erfahrung bringen Bisley und Anglepoise gemeinsam Quarters auf den Markt. Jeder einzelne Raum greift das weltberühmte Design von Anglepoise auf, wobei die Wände mit dem kultigen Typ 80 Stil harmonieren.

Die eleganten Anglepoise Leuchten sorgen für zusätzliche Beleuchtung und bieten die perfekte Umgebung für Ruhe und Konzentration.

Anglepoise Typ 80 Leuchten sind in den folgenden Farben erhältlich:



Matte Black



Grey Mist

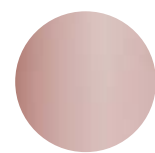

Rose Pink

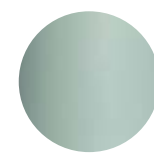

Pistachio Green

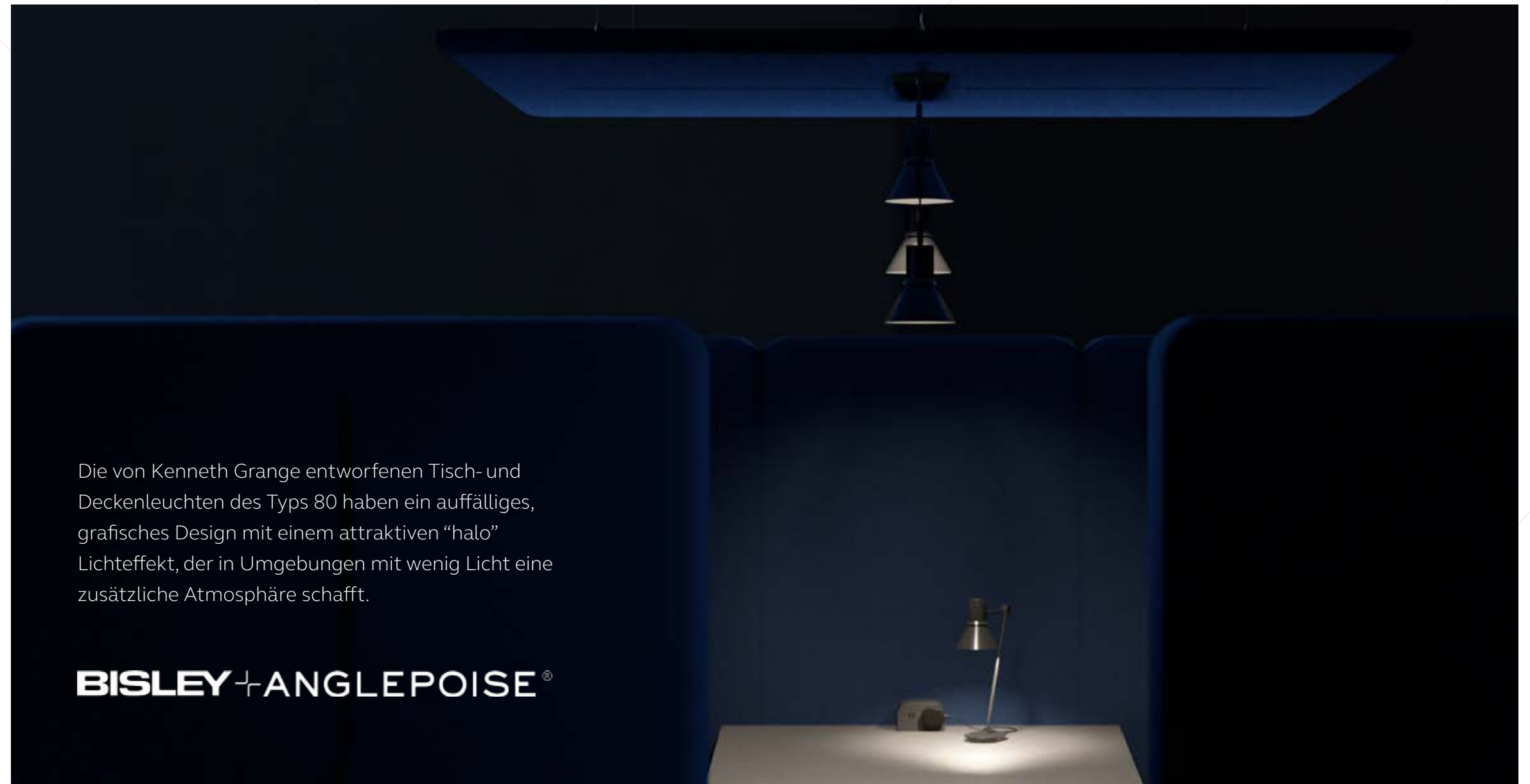

Die von Kenneth Grange entworfenen Tisch- und Deckenleuchten des Typs 80 haben ein auffälliges, grafisches Design mit einem attraktiven "halo" Lichteffect, der in Umgebungen mit wenig Licht eine zusätzliche Atmosphäre schafft.

BISLEY + ANGLEPOISE®



Type 80 Deckenleuchte

Matt lackiert mit einer Aluminiumoberfläche.

Maße

- + Durchmesser Lampenschirm: 14.5cm
- + Höhe Lampenschirm: 20.6cm
- + Durchmesser Deckenhalterung: 9cm
- + Kabellänge: 150cm
- + Kompatibel mit dem Cloud Zubehör



Type 80 Tischleuchte

Matt lackiert, mit Aluminiumschirm, Gestell aus Gusseisen mit Aluminiumverkleidung und integriertem Lichtschalter.

Maße

- + Durchmesser Lampenschirm: 14.5cm
- + Höhe Lampenschirm: 16cm
- + Max. Höhe: 70cm
- + Gestell: 17.5cm x 12.5cm
- + Kabellänge: 190cm



STORAGE

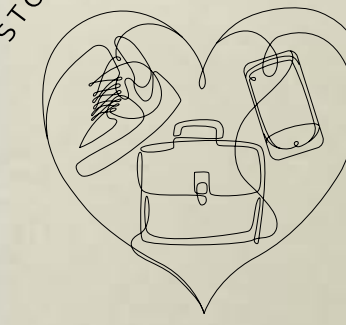

AUFBEWAHRUNG

Ein offener und freundlicher Bereich, in dem Sie zusätzlich Ihre persönlichen Gegenstände aufbewahren können, ist für ein optimales Arbeitsklima von entscheidender Bedeutung. Quarters bietet ein einzigartiges Design mit integrierten Stauräumen - eine perfekte Kombination aus innovativen und flexiblen Arbeitsbereichen.

AUFBEWAHRUNGSMÖGLICHKEITEN

Mit Quarters können Sie jede unserer Aufbewahrungslösungen, die in 800, 1000, 1600 oder 2000 mm Breite erhältlich sind, problemlos konfigurieren. Sie können die Art der Aufbewahrung wählen, die Ihren Anforderungen am besten entspricht. Ganz gleich, ob es sich um persönliche Stauräume oder traditionelle Schränke oder Schubladen aus Holz oder Stahl handelt.

Hier finden Sie eine vorkonfigurierte Auswahl an Aufbewahrungsmöglichkeiten. Unser Team berät Sie gerne bei der Planung und Gestaltung der für Sie am besten geeigneten Lösung.

LateralFile™

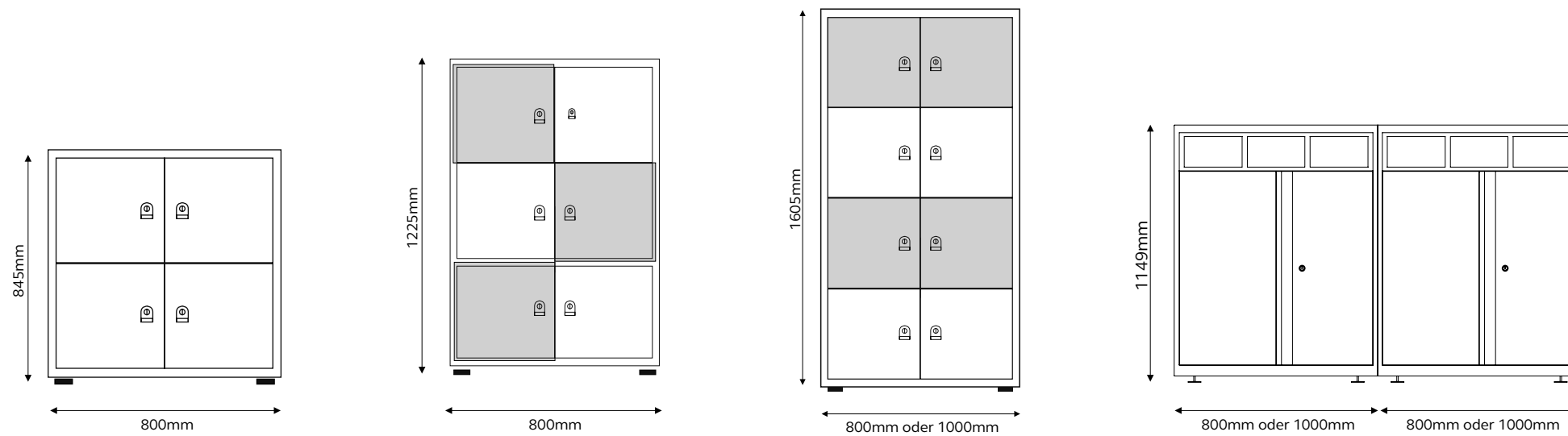

LateralFile™ ist ein stilvolles und qualitativ hochwertiges Produkt mit einem nahtlosen Design und sanft schließenden, doppelwandigen Türen. Aufgrund der hervorragenden Qualität und des zeitlosen Designs ist LateralFile die erste Wahl für Architekten, Designer und Endverbraucher auf der ganzen Welt.

be

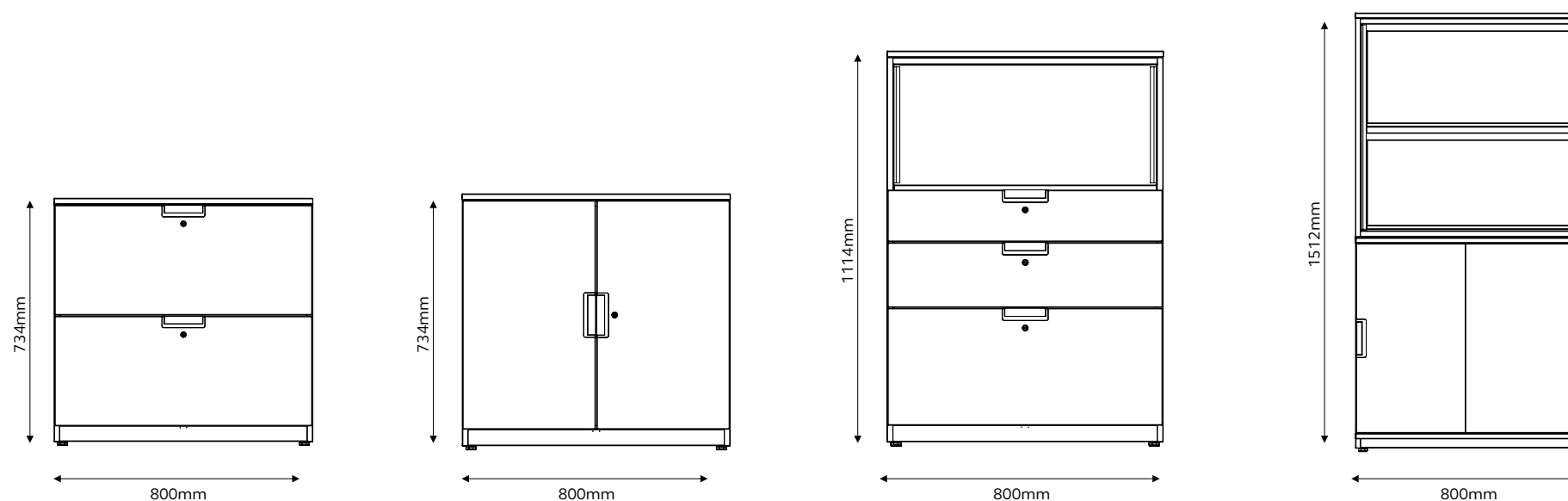

Inspiziert durch den Bedarf an einer vielseitigen und offenen Arbeitsumgebung, bietet be optimale, abwechslungsreiche Kombinationen für jeden Arbeitsbereich.

SystemFile

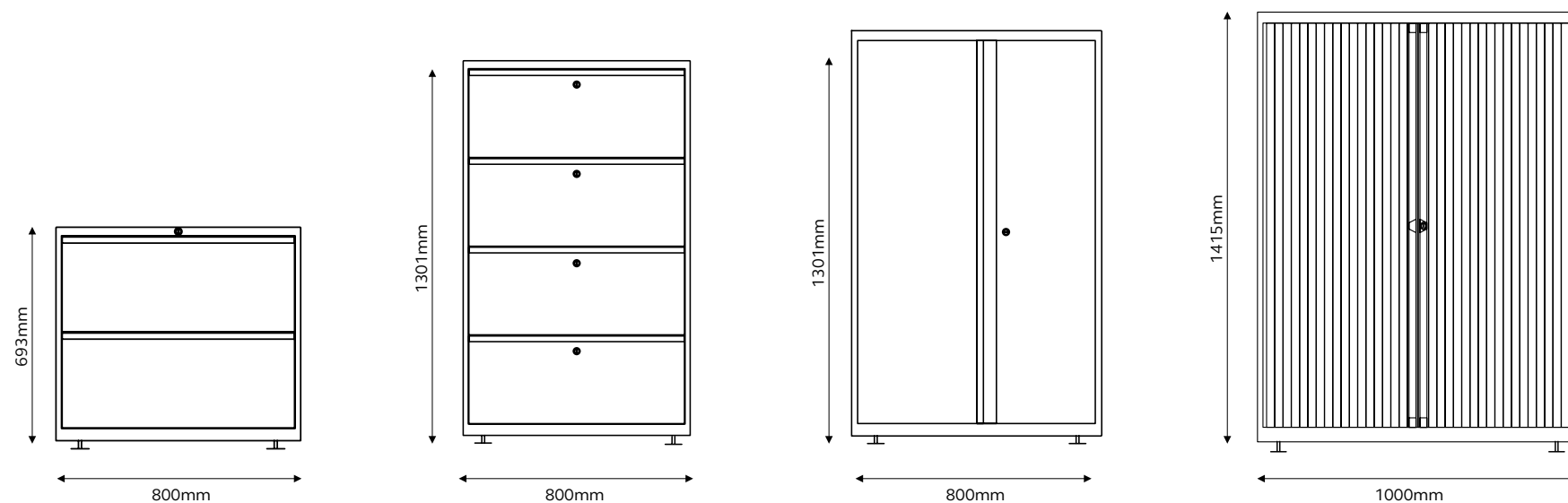

Von Schubladen bis hin zu Rollläden- und Kombinationsschränken - SystemFile erfüllt alle Anforderungen des modernen Arbeitsplatzes.

Bridge

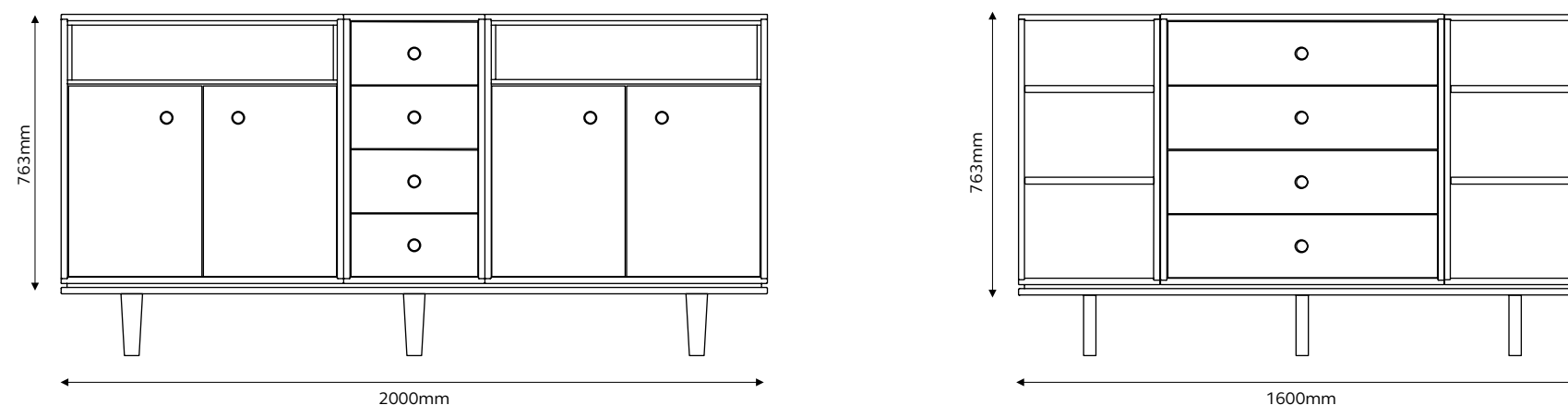

Bridge verbindet jeden Arbeitsbereich, sei es im Büro oder zu Hause. Ob als stilvolle Ergänzung für einen Besprechungsraum oder als dezente Raumaufteilung.

Glide™

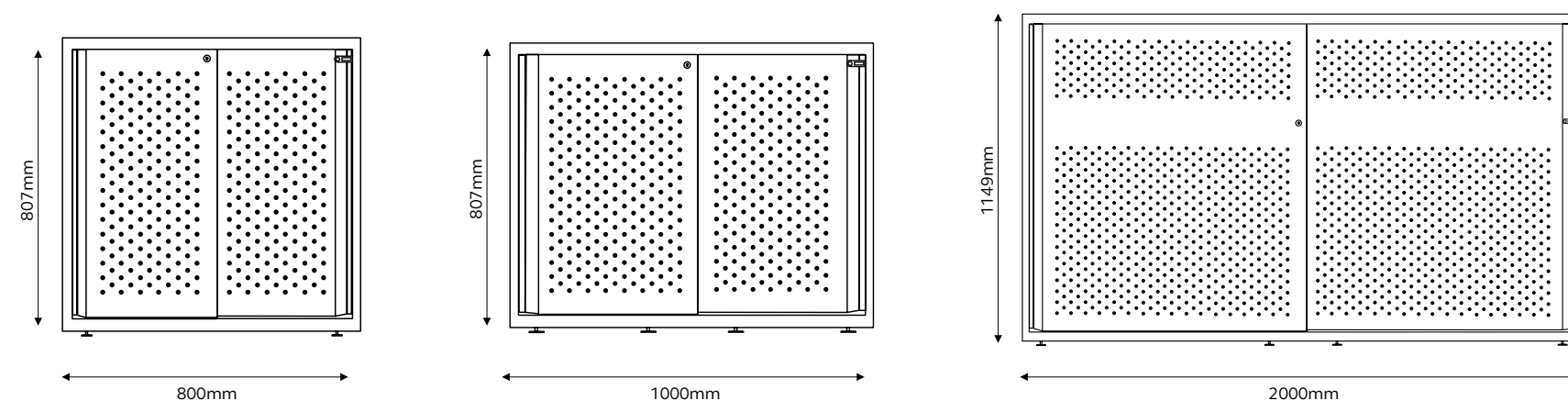

Glide™ kombiniert präzise, klare Strukturen mit sorgfältig durchdachten Details, die sicherstellen, dass die Schiebetüren auch fließend bewegt werden können. Mit akustisch dämpfenden Türen eignet sich das Produkt ideal als Raumtrenner für offene Arbeitsbereiche.

SCHLOSSOPTIONEN

Durch unsere zahlreichen und effizienten Schließsysteme bieten wir jedem Mitarbeiter Sicherheit und Ordnung während der Arbeitszeit.

Unsere kabellosen, elektronischen Schlösser mit Fernzugriffstechnologie, ermöglichen Ihnen eine vollständige Bedienung aus der Ferne. Alternativ bieten wir auch traditionelle Schlüssel- und Zahlenkombinationsschlösser für Besucher und für die Nutzung gemeinsamer Schließfächer an.

Wir beraten Sie gerne und bieten Ihnen eine optimale Schließlösung für Ihre individuellen Anforderungen.



RFID Schloss

Kabellos verbunden für Effizienz und nahtlose weltweite Integration. Die neueste intelligente Schließtechnologie ermöglicht dem Management die Zuordnung und Verwaltung der Schließfächer, sowie den Zugriff auf Prüf- und Analyseberichte, die Planung der automatischen Ver- und Entriegelung und den sofortigen Erhalt von Alarmwarnungen.

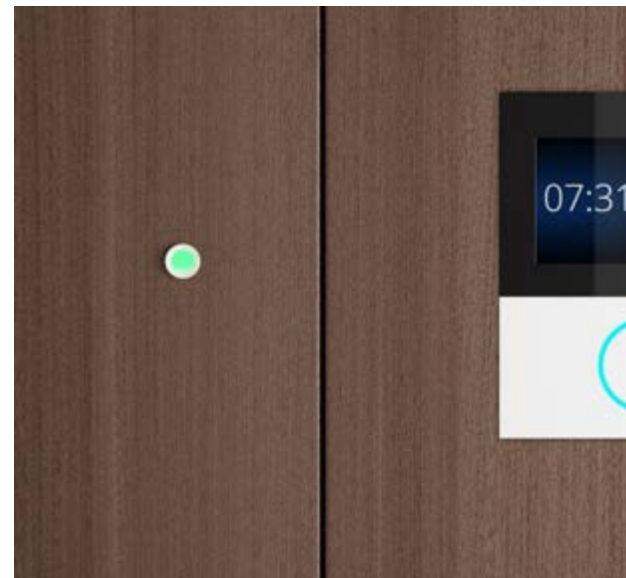

Hard-wired Smart Schloss

Festinstallierte Schlösser sehen unauffällig aus, bieten aber mit den verfügbaren Verwaltungshardware- und App-Paketen praktische Vorteile. Das System kann an einer beliebigen Oberfläche angebracht oder direkt in Schließfächern integriert werden. Die Verwaltungssoftware bietet einen Echtzeit-Audit-Prozess, Nutzungsberichte und die Möglichkeit, Schließfächer über mobile Geräte zuzuweisen.



E4 digitales Zahlenkombinationsschloss

Das digitale Schloss E4 eignet sich sowohl für die gemeinsame als auch für die einzelne Nutzung und bietet eine attraktive Lösung mit hochsicheren vier- bis siebenstelligen Codes.

Zudem sind die Schlösser mit einer mobilen App kompatibel, mit der sich unter anderem die Benutzeranmeldedaten verwalten lassen.



M3 mechanisches Zahlenkombinationsschloss

Das mechanische Schloss M3 eignet sich für zahlreiche Bisley-Produkte und ist ideal für einen einzelnen Benutzer geeignet. Das Schloss verfügt über sichere vierstellige Codes, eine integrierte Verschlüsselungsfunktion und einen Hauptschlüssel.



M2 mechanisches Zahlenkombinationsschloss

Das mechanische Schloss M2 verfügt über alle Vorteile des M3 Schlosses, eignet sich jedoch besser für den öffentlichen Gebrauch, da bei jedem Öffnen des Schlosses neue Benutzercodes eingerichtet werden können.



ACCESSOIRES

Ergänzen Sie Quarters mit einer großen Auswahl an speziell entwickeltem Stahl- und Holzzubehör, welches mühelos über die Akustikverkleidung aufgehängt werden kann.

ACCESSOIRES

Das flexibel erweiterbare Leiterelement ermöglicht es Ihnen, Ihr Zubehör für jeden Raum individuell zusammenzustellen. Egal, ob es sich um die Grundausstattung eines Besprechungsraums oder um einen gemütlichen Einzelraum für Pausen und Entspannung handelt.

Kombinieren Sie Whiteboards, Regale, Kleiderbügel und Pflanzbehälter. Um Ihnen die Gestaltung Ihres individuellen Raums zu ermöglichen, ist jedes Zubehör in verschiedenen Farben erhältlich.



01 Cloud

02 Kleiderbügel

03 Regal

04 Kombination aus Ablage und Zubehör

05 Kombination aus perforierten Elementen

06 Perforierte Elemente mit Zubehör

07 Pflanzbehälter

08 Whiteboard

09 Zeitschriftenregal

10 Großes, perforiertes Element

11 Whiteboard inklusive Regal





FARBPALETTE

Entwerfen Sie einen Raum, der sich nahtlos in Ihre Umgebung integriert oder wählen Sie aus unserer großen Auswahl an Oberflächen, um Ihren Arbeitsbereich optimal in Szene zu setzen!

Farbpalette

Stoffe

Sie können aus über 400 verschiedenen Stoffen wählen. Als Orientierungshilfe haben wir Ihnen 20 Stoffe ausgewählt, die zu einigen unserer beliebtesten Stahlfarben passen. Wenden Sie sich an uns, um Informationen zu allen verfügbaren Stoffen zu erhalten.

Akustikwände und Sitzbänke

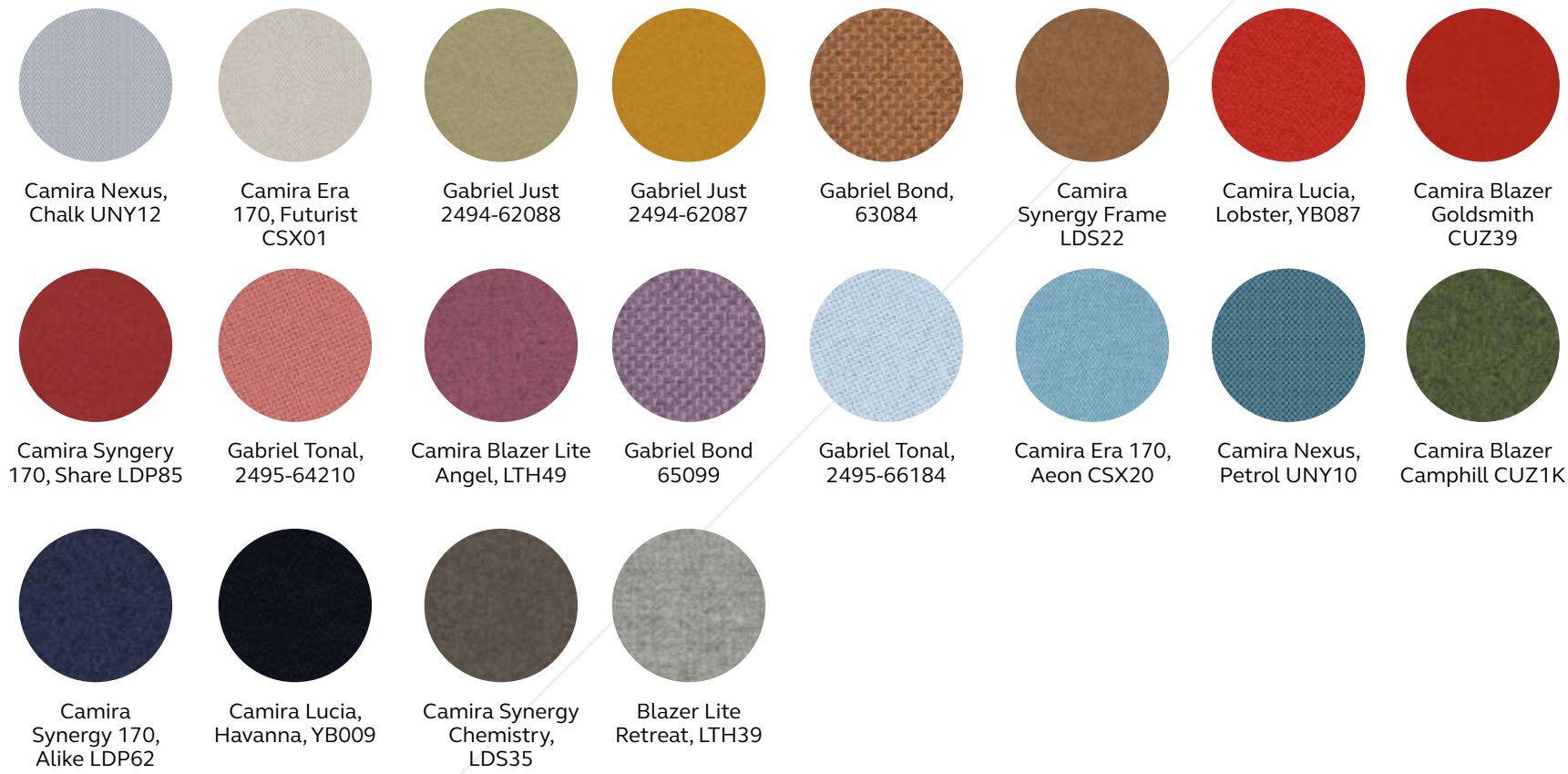

Holzdekore

Tischdekore

Vision palette



Stahlfarben

Stauraumsysteme

Vision palette

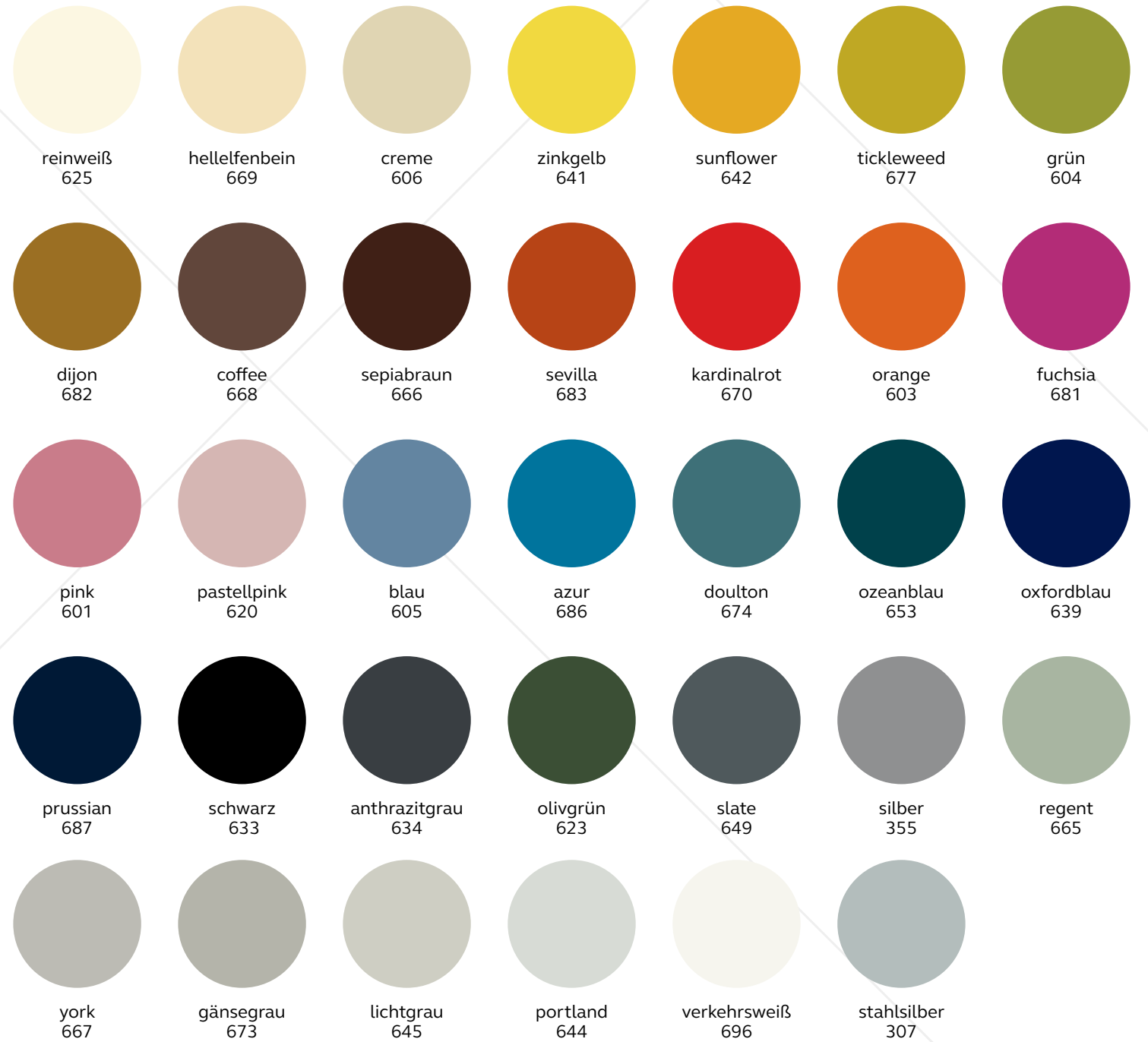

Sprechen Sie uns an, um weitere Informationen über die
Quarters Serie zu erhalten.

Bisley GmbH
Wiesenstraße 70 A3
40549 Düsseldorf

T +49 (0)211 87541 600
F +49 (0)211 87541 899
E info@bisley.de

Perfectly Organised

