

BISLEY

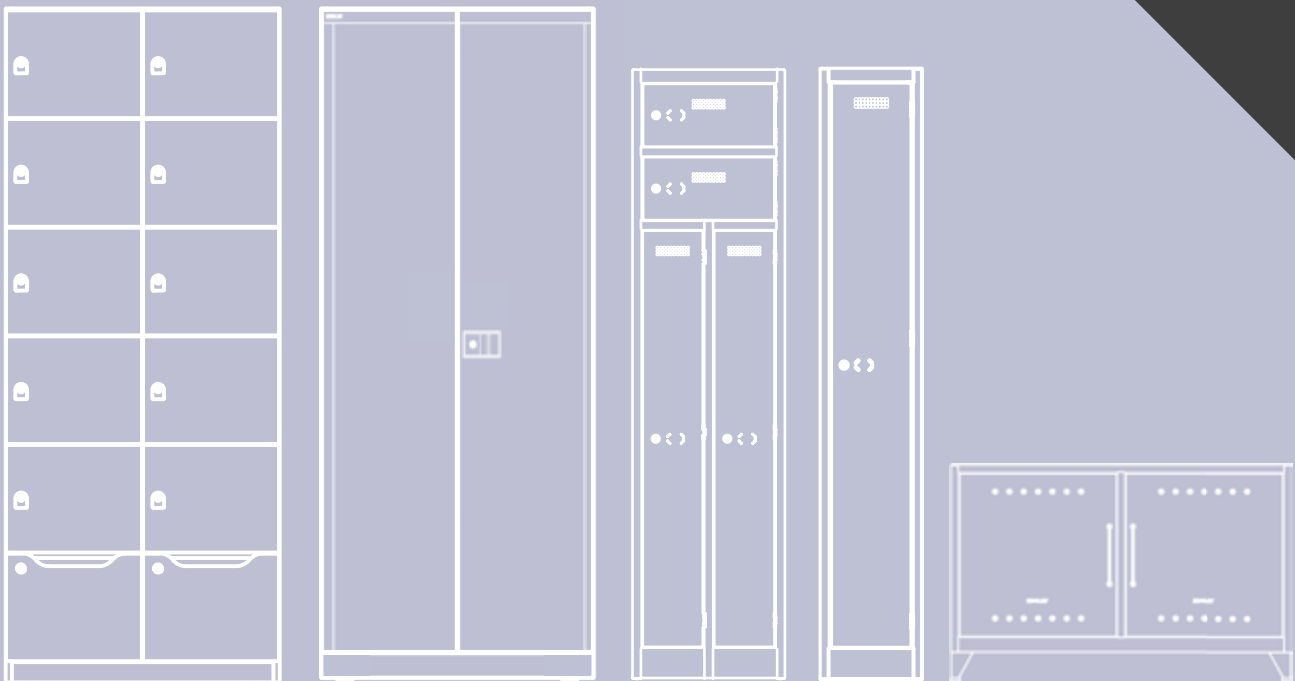

Business, Home & Interior Solutions

Impuls 1 / 3





OFFICE

VISION

Das Leben mag unberechenbar sein, aber auf ein Produkt von Bisley können Sie sich immer verlassen. Unsere Produkte sind präzisionsgefertigt, für lange Haltbarkeit konzipiert und funktioniert über Jahre hinweg so gut wie am ersten Tag. Wir entwerfen seit über 90 Jahren innovative Produkte, die die wechselnden Bedürfnisse der heutigen Arbeitswelt erfüllen.

EIN VERTRAUENSWÜRDIGER NAME

Unser Erfolg beruht auf beständigen Beziehungen, den neuesten Technologien und den besten Mitarbeitern. Unser Streben nach Spitzenqualität kennt keine Grenzen - als privat geführtes Unternehmen können wir den gesamten Gewinn in das Unternehmen reinvestieren.

AUFBEWAHRUNG LIEGT UNS AM HERZEN

Bisley lebt Aufbewahrung. Seit der Einführung des ikonischen MultiDrawer™ im Jahr 1958 ist Bisley Vorreiter für innovative Stauraumlösungen, die die Herausforderungen unserer Zeit meistern und auch nach Jahrzehnten noch aktuell sind.

Wir wissen, welchen Unterschied ein effizientes Aufbewahrungssystem machen kann - deshalb ist dies auch das Kernstück unserer Arbeit. Es wird oft übersehen, dass die Art der Aufbewahrung die gesamte Arbeitsatmosphäre beeinflussen kann. Wir kreieren intelligente Archivierungslösungen, die für ruhige, organisierte und produktive Arbeitsplätze förderlich sind. Dies wirkt sich positiv auf die Menschen aus, die dort arbeiten und damit letztendlich auch auf das Unternehmen selbst.

ARCHIVIERUNG UND EINRICHTUNG IM DIGITALEN ZEITALTER

Durch die neuen Archivierungsmethoden und die Entwicklung hin zu fließenderen, mobileren Arbeitspraktiken hat sich die Art der Aufbewahrung im Büro völlig verändert. Während weniger Raum für die Aufbewahrung von Akten und Papieren benötigt wird, steigt die Nachfrage nach Stauraum für persönliche, oft wertvollere Dinge wie Laptops, Tablets oder auch Fahrradhelme und Handtaschen.

Darüber hinaus steht immer mehr agiles und flexibles Arbeiten im Vordergrund. Weg vom klassischen Büroarbeitsplatz, hin zum mobilen Arbeiten von zu Hause aus. Auch wir haben uns lange mit der Entwicklung des Hybridarbeitens beschäftigt und vielseitige Aufbewahrungslösungen designt, die optimal zu unseren neuen Sitz- und Schreibtischsystemen passen. Denn Möbelstücke, die für den professionellen Einsatz in Unternehmen konzipiert sind, passen häufig nicht in eine private Wohnumgebung.

Oberflächen, Farben und Maße müssen zu der restlichen Wohneinrichtung passen und meist steht nur eine kleine, begrenzte Fläche zur Verfügung. Mit den neuen Bisley Home Office Serien haben wir umfangreiche Lösungen für jede Raumsituation.

Anforderungen und Trends mögen sich ändern, doch die Art und Weise wie wir Dinge angehen, bleibt stets die Gleiche. Als Einrichtungsspezialisten verstehen wir den Markt und fertigen Produkte, die den sich wandelnden Ansprüchen der heutigen Arbeitswelt gerecht werden.

UNVERWECHSELBARE QUALITÄT

Wir erfüllen die höchsten Standards und unsere Möbel werden mit großer Sorgfalt gefertigt. Wir haben uns über mehr als 90 Jahre hinweg kontinuierlich und erfolgreich weiterentwickelt, um zeitlose, haltbare Designs zu verwirklichen, die sich heute weltweiter Beliebtheit erfreuen. Sie können in jeder Situation und an jedem Ort auf Bisley zählen.

Im Jahr 2015 verlieh uns die Furniture Makers' Guild ihren renommierten Manufacturing Guild Mark, mit dem Spitzenleistungen bei Nachhaltigkeit und Produktion gewürdigt werden. Im Jahr 2017 erhielt unser MultiDrawer™ den Design Guild Mark für seine Zeitlosigkeit für Design, Funktionalität und Qualität.



MONOBLOC™

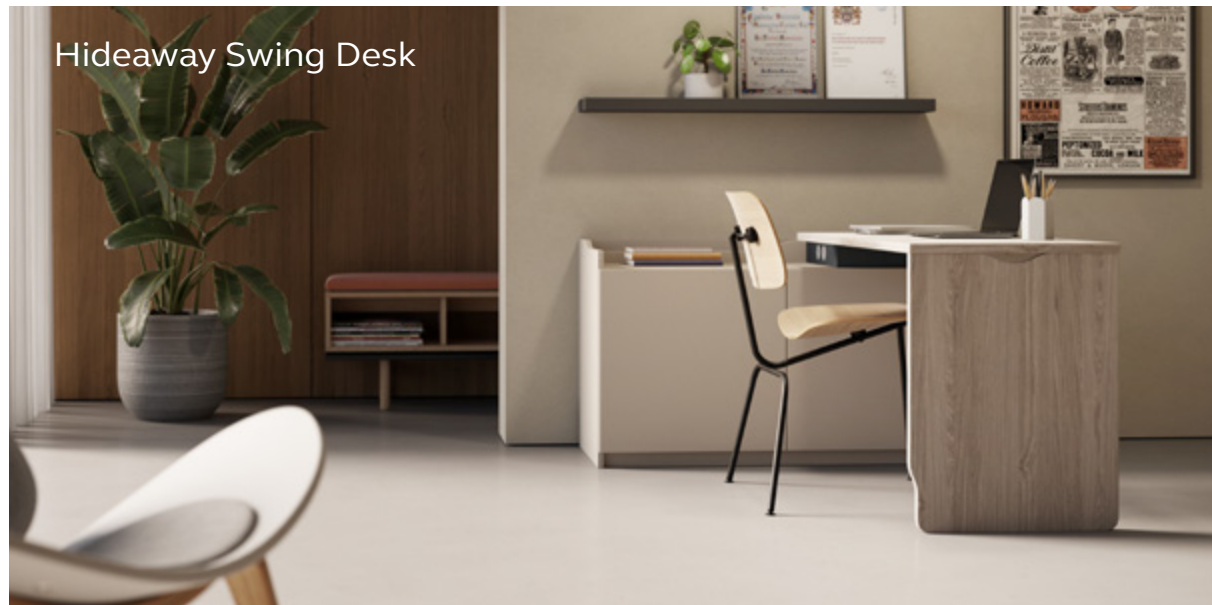

Hideaway Swing Desk

Bei der Entstehung von einzigartigen Arbeitswelten ist Bisley ein Synonym für hohe Qualität. Seit über 90 Jahren erschaffen wir gut durchdachte und langlebige Produkte, die sorgfältig nach höchsten Standards hergestellt werden.

6

STAURAUMSYSTEME

- S.8 ESSENTIALS
 - S. 10 Flügeltürenschränk
 - S. 12 Rollladenschränk
 - S. 13 Schubladenschränk
- S. 16 PREN
 - S. 18 Flügeltürenschränk
 - S. 19 Kleiderschränk

20

PERSÖNLICHER STAU RAUM

- S. 22 LODGES
 - S. 24 Pren
 - S. 29 Essentials
- S. 30 BUDDY
- S. 32 CONTAINERSYSTEME
 - S. 34 Note™
 - S. 38 Note™ Caddy
- S. 40 GARDEROBEN- & SCHLISSFACHSCHRÄNKE
 - S. 42 MonoBloc™
 - S. 44 Office
 - S. 45 Light
 - S. 46 Primary Locker

56

KLASSISCHER STAU RAUM

- S. 60 HÄNGEREGISTRATORSCHRÄNKE
 - S. 60 Hängeregistratorschränk
 - S. 61 Hängeregistratorschränk LIGHT
- S. 62 FLÜGELTÜRENSCHRÄNK UNIVERSAL
- S. 63 SCHIEBETÜRENSCHRÄNK ECO
- S. 64 ROLLADENSCHRÄNK EURO TAMBOUR™
- S. 70 SCHUBLADENSCHRÄNKE
 - S. 72 MultiDrawer™
 - S. 74 Serie F
 - S. 75 PFA | Home Filer

Agiles und flexibles Arbeiten steht immer mehr im Vordergrund. Weg vom klassischen Büroarbeitsplatz, hin zum mobilen Arbeiten von zu Hause aus. Wir haben uns lange mit der Entwicklung des Hybridarbeitens beschäftigt und vielseitige Aufbewahrungslösungen designt, die optimal zu unseren neuen Sitz- und Schreibtischsystemen passen. Denn Möbelstücke, die für den professionellen Einsatz in Unternehmen konzipiert sind, passen häufig nicht in eine private Wohnumgebung.



76

HOME OFFICE

- S. 80 FERN
- S. 82 POISE
- S. 83 MULTIRANGE
- S. 84 HIDEAWAY | PAL | SHADOW
- S. 85 ACCESSOIRES | PLATFORM | MOSAIC
- S. 86 OUTLINE
- S. 87 BRIDGE
- S. 88 BOB

90

FACHSPEZIFISCHER STAU RAUM

- S. 92 PLAN- & ZEICHNUNGSSCHRÄNK
- S. 93 KARTEISCHRÄNK
- S. 94 SYSTEM BÜROREGAL
- S. 95 SYSTEM BÜROREGAL LIGHT
- S. 96 AKTENREGAL
- S. 97 FACHBODENREGAL

98

TISCHSYSTEME

- S. 102 CITO
- S. 104 FORTIS
- S. 107 TAVO
- S. 108 E-STARTERTECH | E-WONDERTECH
- S. 109 TISCHPLATTEN | ZUBEHÖR
- S. 110 MEHRZWECKTISCHE

112

PLANUNGSHILFEN

- FARBPALETTE
- SCHNELLLIEFERPROGRAMM
- SERVICE & LOGISTIK

STAURAUMSYSTEME



STAURAUMSYSTEME



Essentials

Alles was zur Aufbewahrung benötigt wird.



Die Essentials von Bisley sind genau das: Die wesentlichen Möbelstücke, ohne die ein Büro nicht effektiv funktionieren kann.

Das Sortiment umfasst Flügeltüren-, Rollladen- und Schubladenschränke sowie Lodges. Die besondere Auswahl der Bisley Essentials macht es einfach, den perfekten Arbeitsbereich auszustatten. Die Serie ist hochwertig, erschwinglich, für die Ewigkeit gebaut und dient als optimalen Einstieg in die professionelle Büroeinrichtung mit Sytemmöbeln.

Essentials

1. SCHUBLADENSCHRÄNKE
Abschließbare Schubladen für die Archivierung von Hängemappen, Archivboxen und Ordnern.

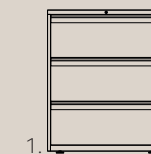

1.

3. ROLLADENSCHRÄNKE
Vollständig im Korpus verschwindende Rollläden, geringe Stelltiefe. Ideal für den Einsatz in anspruchsvollen und engen Räumen als Alternative zu Schubladen- und Flügeltürenschränken.

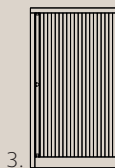

3.

2. FLÜGELTÜRENSCHRÄNKE
Robuste Flügeltüren, ideal für die sichere Ablage von unterschiedlichster Medien. Fachböden kombinieren Ordnerablage und Aufhängung von Lateralhängemappen.

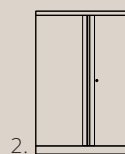

2.

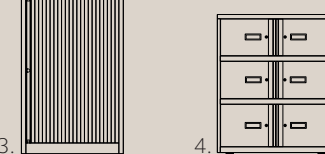

4.

4. LODGES
Sichere, persönliche Schließfächer, ideal für die Nutzung durch Mitarbeiter, Besucher und extern Beschäftigte.

Siehe Seite 29

Essentials Flügeltürenschränk



| Öffnungswinkel der Flügeltüren: 220° | Magnetische Schließung | Zweipunkt-Schließmechanismus | Inkl. 2 Schlüssel | Ergonomische Griffleiste | Fachböden verstellbar im Raster von 23 mm | Fachböden in schwarz | Barrierefreies Be- und Entladen | Höhenausgleichsfüße

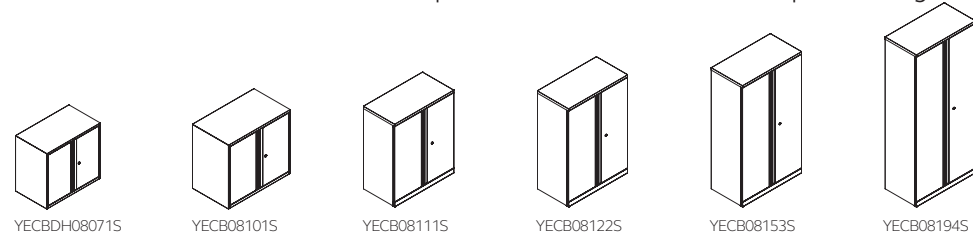

Flügeltürenschränk B 800 mm, T 470 mm			
Artikelnummer	Beschreibung	Höhe mm	VK zzgl. MwSt.
YECBDH08071S*	mit 1 Fachboden für 2 Ordnerhöhen	718	459,00 €
YECB0810	leer zur Selbstkonfiguration	1000	419,00 €
YECB08101S	mit 1 Fachboden für 2 Ordnerhöhen	1000	449,00 €
YECB0811	leer zur Selbstkonfiguration	1070	429,00 €
YECB08111S	mit 1 Fachboden für 2 Ordnerhöhen	1070	449,00 €
YECB0812	leer zur Selbstkonfiguration	1270	439,00 €
YECB08122S	mit 2 Fachböden für 3 Ordnerhöhen	1270	489,00 €
YECB0815	leer zur Selbstkonfiguration	1570	459,00 €
YECB08153S	mit 3 Fachböden für 4 Ordnerhöhen	1570	529,00 €
YECB0819	leer zur Selbstkonfiguration	1970	539,00 €
YECB08194S	mit 4 Fachböden für 5 Ordnerhöhen	1970	609,00 €

Die Höhe ist +24 mm einstellbar. *Die Höhe ist +8 mm einstellbar und mit einem festen Fachboden ausgestattet, weiteres Zubehör ist nicht möglich.

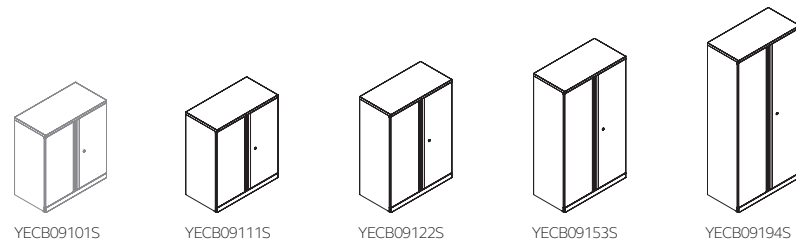

Flügeltürenschränk B 914 mm, T 470 mm			
Artikelnummer	Beschreibung	Höhe mm	VK zzgl. MwSt.
YECB0910	leer zur Selbstkonfiguration	1000	419,00 €
YECB09101S	mit 1 Fachboden für 2 Ordnerhöhen	1000	449,00 €
YECB0911	leer zur Selbstkonfiguration	1070	429,00 €
YECB09111S	mit 1 Fachboden für 2 Ordnerhöhen	1070	459,00 €
YECB0912	leer zur Selbstkonfiguration	1270	449,00 €
YECB09122S	mit 2 Fachböden für 3 Ordnerhöhen	1270	499,00 €
YECB0915	leer zur Selbstkonfiguration	1570	479,00 €
YECB09153S	mit 3 Fachböden für 4 Ordnerhöhen	1570	559,00 €
YECB0919	leer zur Selbstkonfiguration	1970	569,00 €
YECB09194S	mit 4 Fachböden für 5 Ordnerhöhen	1970	629,00 €

Die Höhe ist +24 mm einstellbar.

Essentials Flügeltürenschränk



| Öffnungswinkel der Flügeltüren: 220° | Magnetische Schließung | Zweipunkt-Schließmechanismus | Inkl. 2 Schlüssel | Ergonomische Griffleiste | Fachböden verstellbar im Raster von 23 mm | Fachböden in schwarz | Barrierefreies Be- und Entladen | Höhenausgleichsfüße

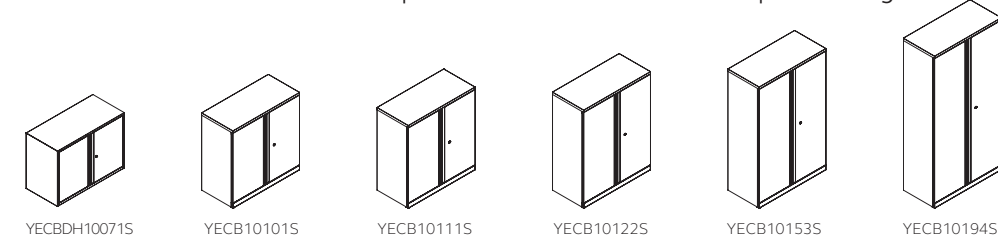

Flügeltürenschränk B 1000 mm, T 470 mm			
Artikelnummer	Beschreibung	Höhe mm	VK zzgl. MwSt.
YECBDH10071S*	mit 1 Fachboden für 2 Ordnerhöhen	718	479,00 €
YECB1010	leer zur Selbstkonfiguration	1000	449,00 €
YECB10101S	mit 1 Fachboden für 2 Ordnerhöhen	1000	469,00 €
YECB1011	leer zur Selbstkonfiguration	1070	459,00 €
YECB10111S	mit 1 Fachboden für 2 Ordnerhöhen	1070	479,00 €
YECB1012	leer zur Selbstkonfiguration	1270	479,00 €
YECB10122S	mit 2 Fachböden für 3 Ordnerhöhen	1270	529,00 €
YECB1015	leer zur Selbstkonfiguration	1570	509,00 €
YECB10153S	mit 3 Fachböden für 4 Ordnerhöhen	1570	589,00 €
YECB1019	leer zur Selbstkonfiguration	1970	619,00 €
YECB10194S	mit 4 Fachböden für 5 Ordnerhöhen	1970	699,00 €

Die Höhe ist +24 mm einstellbar. * Die Höhe ist +8 mm einstellbar. H 718 mm ist mit einem festen Fachboden ausgestattet, weiteres Zubehör ist nicht möglich.

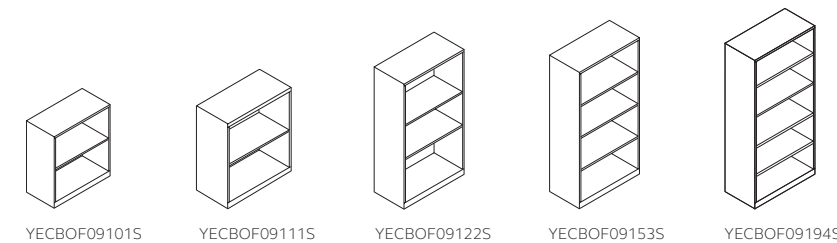

Regalschränk ohne Türen B 914 mm, T 470 mm			
Artikelnummer	Beschreibung	Höhe mm	VK zzgl. MwSt.
YECBOF09101S	mit 1 Fachboden für 2 Ordnerhöhen	1000	429,00 €
YECBOF09111S	mit 1 Fachboden für 2 Ordnerhöhen	1070	439,00 €
YECBOF09122S	mit 2 Fachböden für 3 Ordnerhöhen	1270	479,00 €
YECBOF09153S	mit 3 Fachböden für 4 Ordnerhöhen	1570	509,00 €
YECBOF09194S	mit 4 Fachböden für 5 Ordnerhöhen	1970	619,00 €

Die Höhe ist +24 mm einstellbar.

Essentials Rollladenschrank



| Rollläden verschwinden komplett im Korpus | Ergonomische Griffleiste | Zylinderschloss inkl. 2 Schlüssel
| Fachböden verstellbar im Raster von 23 mm | Fachböden in schwarz | Höhenausgleichsfüße
| Auswahl Rollladen siehe Kapitel „Farbpalette“

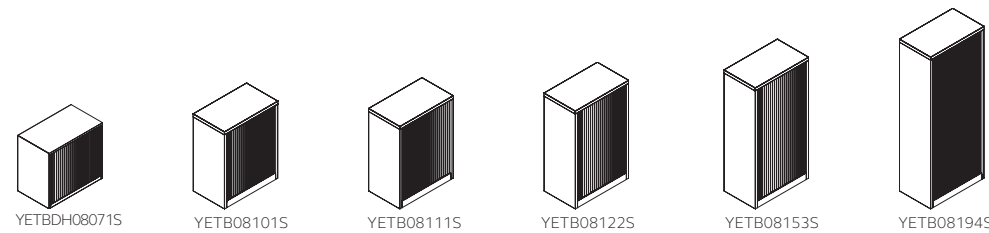

Rollladenschrank B 800 mm, T 470 mm			
Artikelnummer	Beschreibung	Höhe mm	VK zzgl. MwSt.
YETBDH08071S*	mit 1 Fachboden für 2 Ordnerhöhen	718	469,00 €
YETB0810	leer zur Selbstkonfiguration	1000	469,00 €
YETB08101S	mit 1 Fachboden für 2 Ordnerhöhen	1000	489,00 €
YETB0811	leer zur Selbstkonfiguration	1070	479,00 €
YETB08111S	mit 1 Fachboden für 2 Ordnerhöhen	1070	509,00 €
YETB0812	leer zur Selbstkonfiguration	1270	499,00 €
YETB08122S	mit 2 Fachböden für 3 Ordnerhöhen	1270	549,00 €
YETB0815	leer zur Selbstkonfiguration	1570	539,00 €
YETB08153S	mit 3 Fachböden für 4 Ordnerhöhen	1570	609,00 €
YETB0819	leer zur Selbstkonfiguration	1970	589,00 €
YETB08194S	mit 4 Fachböden für 5 Ordnerhöhen	1970	679,00 €

Die Höhe ist +24 mm einstellbar. *Die Höhe ist +8 mm einstellbar. H 718 mm ist mit einem festen Fachboden ausgestattet, weiteres Zubehör ist nicht möglich.

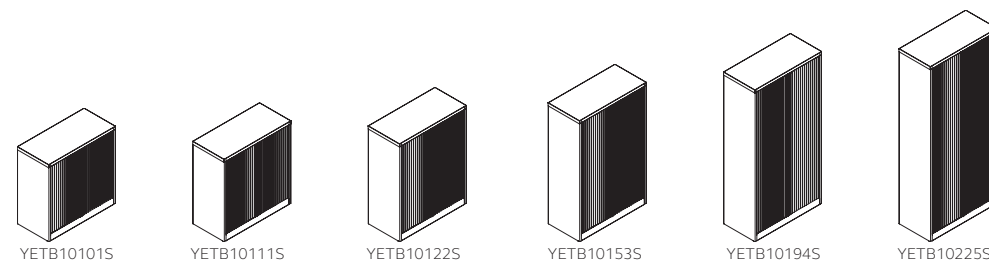

Rollladenschrank B 1000 mm, T 470 mm			
Artikelnummer	Beschreibung	Höhe mm	VK zzgl. MwSt.
YETB1010	leer zur Selbstkonfiguration	1000	509,00 €
YETB10101S	mit 1 Fachboden für 2 Ordnerhöhen	1000	519,00 €
YETB1011	leer zur Selbstkonfiguration	1070	529,00 €
YETB10111S	mit 1 Fachboden für 2 Ordnerhöhen	1070	549,00 €
YETB1012	leer zur Selbstkonfiguration	1270	549,00 €
YETB10122S	mit 2 Fachböden für 3 Ordnerhöhen	1270	599,00 €
YETB1015	leer zur Selbstkonfiguration	1570	599,00 €
YETB10153S	mit 3 Fachböden für 4 Ordnerhöhen	1570	669,00 €
YETB1019	leer zur Selbstkonfiguration	1970	639,00 €
YETB10194S	mit 4 Fachböden für 5 Ordnerhöhen	1970	749,00 €
YETB1022	leer zur Selbstkonfiguration	2270	899,00 €
YETB10225S	mit 5 Fachböden für 6 Ordnerhöhen	2270	959,00 €

Die Höhe ist +24 mm einstellbar.

Essentials Schubladenschrank



| Geschlossener Wannboden | Integrierte Bodenplatte zur Stabilisierung | Aufhängung der Mappen in den Schubladen von links nach rechts oder von vorne nach hinten möglich | Fachböden in schwarz
| Zylinderschloss inkl. 2 Schlüssel | Höhenausgleichsfüße

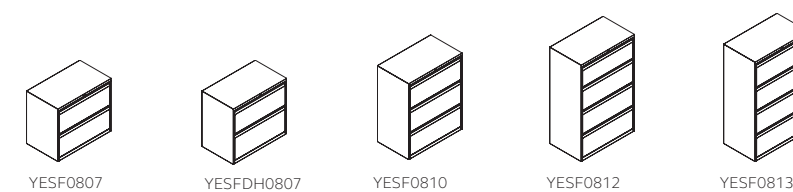

Schubladenschrank B 800 mm, T 470 mm			
Artikelnummer	Beschreibung	Höhe mm	VK zzgl. MwSt.
YESF0807	2 Schubladen à H 304 mm	693	739,00 €
YESFDH0807*	2 Schubladen: H 304 & H 342 mm	718	769,00 €
YESF0810	3 Schubladen à H 304 mm	1000	859,00 €
YESF0812	1 Schublade H 267 mm & 3 Schubladen à H 304 mm	1270	1.039,00 €
YESF0813	4 Schubladen à H 304 mm	1300	1.069,00 €

Die Höhe ist +24 mm einstellbar. * Die Höhe ist +8 mm einstellbar.

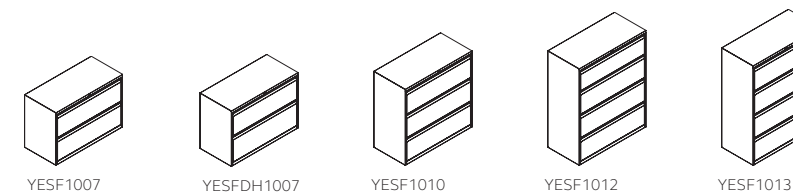

Schubladenschrank B 1000 mm, T 470 mm			
Artikelnummer	Beschreibung	Höhe mm	VK zzgl. MwSt.
YESF1007	2 Schubladen à H 304 mm	693	759,00 €
YESFDH1007*	2 Schubladen: H 304 & H 342 mm	718	779,00 €
YESF1010	3 Schubladen à H 304 mm	1000	899,00 €
YESF1012	1 Schublade H 267 mm & 3 Schubladen à H 304 mm	1270	1.059,00 €
YESF1013	4 Schubladen à H 304 mm	1300	1.119,00 €

Die Höhe ist +24 mm einstellbar. * Die Höhe ist +8 mm einstellbar.

Essentials Zubehör



| Individuelle Einrichtungsmöglichkeiten | Zubehör aus Stahl ist immer schwarz glatt lackiert

Zubehör Für Flügeltüren- und Regalschränke				
Abbildung	Artikelnummer	Beschreibung	Breite mm	VK zzgl. MwSt.
	YECBUS08	Fachboden mit Lateralhängevorrichtung für Flügeltürenschränk B 800 mm	794	29,00 €
	YECBUS09	Fachboden mit Lateralhängevorrichtung für Flügeltürenschränk B 914 mm	908	29,00 €
	YECBUS10	Fachboden mit Lateralhängevorrichtung für Flügeltürenschränk B 1000 mm	994	29,00 €
	YETBUS08	Fachboden mit Lateralhängevorrichtung für Rollladenschränk B 800 mm	731	29,00 €
	YETBUS10	Fachboden mit Lateralhängevorrichtung für Rollladenschränk B 1000 mm	908	29,00 €
	MSDIV395P2	Stahlfachteiler, VE = 2 Stück "Clip on" Design	50	49,00 €

Essentials Zubehör



| Individuelle Einrichtungsmöglichkeiten | Zubehör aus Stahl ist immer schwarz lackiert

Zubehör nur für Flügeltürenschränke B 914 mm und Rollladenschränke B 1000 mm				
Abbildung	Artikelnummer	Beschreibung	Breite mm	VK zzgl. MwSt.
	BUS1	Fachboden mit Lateralhängevorrichtung	908	69,00 €
	BUR	Lateralhängerahmen einstellbar 190 - 330 mm	905	39,00 €
	ROSFF	Teleskophängerahmen	828	169,00 €
	BWP	Garderobeneinsatz Hutboden mit Kleiderstange, Mitteltrennwand mit 3 Fachböden für Modelle ab H 1970 mm	908	329,00 €
	BWS	Garderobenset Hutboden mit Kleiderstange (von vorne nach hinten)	908	59,00 €
	BSSPDP1	Fachboden mit Schlitzen	908	39,00 €
	SHDV85P5PS	Fachbodenteiler nutzbar mit BSSPDP1	23	39,00 €
	PGNHLESET	Formulargefach nutzbar mit BSSPDP1	859	169,00 €
	RODWR4	Teleskopschublade H 102 mm	821	199,00 €
	BDD3P5	Schubladenteiler VE = 5 Stück	392	39,00 €
	ROSH	Auszugstablar	800	159,00 €
	ZHANGRAIL	Pendelstange System Zippel	806	49,00 €
	LEITZELBA01	Pendelstange System Leitz/Elba	806	89,00 €

Pren



Pren umfasst freistehende Flügeltüren-, Garderoben-, und Schließfachschränke aus hochwertigen Holzmaterialien, welche die Integration in Ihren Büroräumen vereinfacht. Inspiriert durch LockerWall, ergänzt Pren perfekt Ihre Büroeinrichtung. Freistehend mit einer Vielzahl von Optionen, Ausstattungsmerkmalen und Schlossvariationen wird Pren zur optimalen Erweiterung von LockerWall.

Pren

1. FLÜGELTÜRENSCHRÄNKE
 Eine große Auswahl an Maßen und unterschiedlichen Schlossvarianten, bieten Ihnen viel Freiraum für eine individuelle Gestaltung.
 Pren dient nicht nur als eine Stauraumlösung, sondern auch als ansprechende und elegante Raumtrennung.

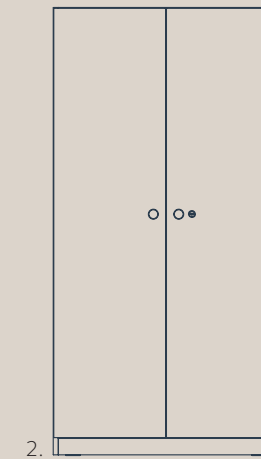
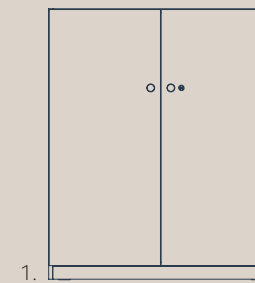

3. LODGES
 Elegant, praktisch und sicher. Eine große Auswahl an Türen, Schubladen, verschiedenen Größen und Schlossvarianten, machen Pren Lodges zu einem Allrounder. Als Raumtrenner mit dekorativen Akzenten, verwandeln Sie jedes Büro in einen einladende Arbeitsumgebung.

Siehe Seite 24



2. KLEIDERSCHRÄNKE
 Robuste, abschließbare Flügeltüren aus hochwertigen Holzmaterialien. Mit einer Vielzahl an unterschiedlichen Größen lassen sich die Kleiderschränke beliebig mit anderen Pren-Produkten kombinieren.

Pren Flügeltürenschränk



| Freistehende Flügeltüren-, Garderoben-, und Schließfachschränke mit Rundgriff aus hochwertigen MFC Platten | Dient optimal als eleganter Raumtrenner | Kombinierbar mit LockerWall | Wahlweise mit Zylinderschloss, Mechanischem Zahlenkombinationsschloss oder ohne Schließung
| Integrierte Fachböden aus Stahl | SoftClose™

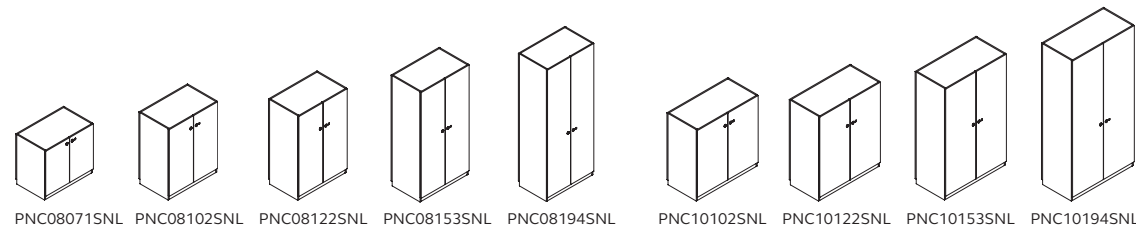

Flügeltürenschränk Ohne Schloss, T 500 mm				
Artikelnummer	Beschreibung	Höhe mm	Breite mm	VK zzgl. MwSt.
PNC08071SNL	1 Fachboden für 1,5 Ordnerhöhen	715	800	579,00 €
PNC08102SNL	2 Fachböden für 2,5 Ordnerhöhen	1018	800	659,00 €
PNC08122SNL	2 Fachböden für 3 Ordnerhöhen	1210	800	679,00 €
PNC08153SNL	3 Fachböden für 4 Ordnerhöhen	1590	800	769,00 €
PNC08194SNL	4 Fachböden für 5 Ordnerhöhen	1970	800	869,00 €
PNC10102SNL	2 Fachböden für 2,5 Ordnerhöhen	1018	1000	709,00 €
PNC10122SNL	2 Fachböden für 3 Ordnerhöhen	1210	1000	729,00 €
PNC10153SNL	3 Fachböden für 4 Ordnerhöhen	1590	1000	839,00 €
PNC10194SNL	4 Fachböden für 5 Ordnerhöhen	1970	1000	889,00 €

Flügeltürenschränk Zylinderschloss inkl. 2 Schlüssel, T 500 mm				
Artikelnummer	Beschreibung	Höhe mm	Breite mm	VK zzgl. MwSt.
PNC08071S	1 Fachboden für 1,5 Ordnerhöhen	715	800	609,00 €
PNC08102S	2 Fachböden für 2,5 Ordnerhöhen	1018	800	689,00 €
PNC08122S	2 Fachböden für 3 Ordnerhöhen	1210	800	719,00 €
PNC08153S	3 Fachböden für 4 Ordnerhöhen	1590	800	809,00 €
PNC08194S	4 Fachböden für 5 Ordnerhöhen	1970	800	899,00 €
PNC10102S	2 Fachböden für 2,5 Ordnerhöhen	1018	1000	739,00 €
PNC10122S	2 Fachböden für 3 Ordnerhöhen	1210	1000	769,00 €
PNC10153S	3 Fachböden für 4 Ordnerhöhen	1590	1000	869,00 €
PNC10194S	4 Fachböden für 5 Ordnerhöhen	1970	1000	959,00 €

Flügeltürenschränk Mechanisches Zahlenkombinationsschloss M3, T 500 mm				
Artikelnummer	Beschreibung	Höhe mm	Breite mm	VK zzgl. MwSt.
PNC08071SM3	1 Fachboden für 1,5 Ordnerhöhen	715	800	659,00 €
PNC08102SM3	2 Fachböden für 2,5 Ordnerhöhen	1018	800	739,00 €
PNC08122SM3	2 Fachböden für 3 Ordnerhöhen	1210	800	759,00 €
PNC08153SM3	3 Fachböden für 4 Ordnerhöhen	1590	800	849,00 €
PNC08194SM3	4 Fachböden für 5 Ordnerhöhen	1970	800	949,00 €
PNC10102SM3	2 Fachböden für 2,5 Ordnerhöhen	1018	1000	789,00 €
PNC10122SM3	2 Fachböden für 3 Ordnerhöhen	1210	1000	809,00 €
PNC10153SM3	3 Fachböden für 4 Ordnerhöhen	1590	1000	919,00 €
PNC10194SM3	4 Fachböden für 5 Ordnerhöhen	1970	1000	1.029,00 €

Zubehör und Pren Schließfachschränke finden Sie im Kapitel "Pren Lodges".

Pren Kleiderschränk



| Freistehende Flügeltüren-, Garderoben-, und Schließfachschränke mit Rundgriff aus hochwertigen MFC Platten | Dient optimal als eleganter Raumtrenner | Kombinierbar mit LockerWall | Wahlweise mit Zylinderschloss, Mechanischem Zahlenkombinationsschloss oder ohne Schließung
| Integrierte Fachböden aus Stahl | SoftClose™

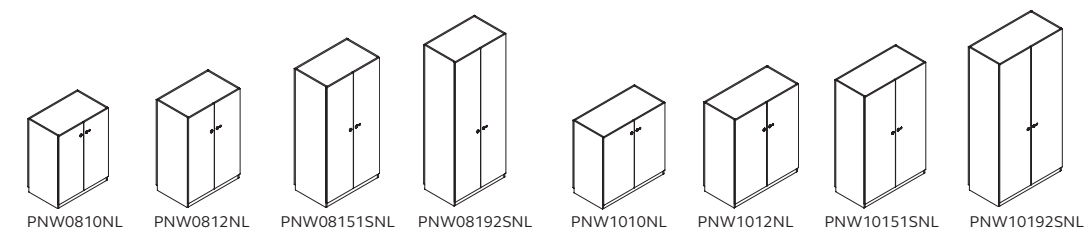

Kleiderschränk mit Flügeltüren Ohne Schloss, T 500 mm				
Artikelnummer	Beschreibung	Höhe mm	Breite mm	VK zzgl. MwSt.
PNW0810NL	Kleiderstange	1018	800	579,00 €
PNW0812NL	Kleiderstange	1210	800	609,00 €
PNW08151SNL	Kleiderstange und Schuhfach	1590	800	689,00 €
PNW08192SNL	Kleiderstange, 1 Hutboden und 1 Schuhfach	1970	800	729,00 €
PNW1010NL	Kleiderstange	1018	1000	609,00 €
PNW1012NL	Kleiderstange	1210	1000	639,00 €
PNW10151SNL	Kleiderstange und Schuhfach	1590	1000	729,00 €
PNW10192SNL	Kleiderstange, 1 Hutboden und 1 Schuhfach	1970	1000	789,00 €

Kleiderschränk mit Flügeltüren Zylinderschloss inkl. 2 Schlüssel, T 500 mm				
Artikelnummer	Beschreibung	Höhe mm	Breite mm	VK zzgl. MwSt.
PNW0810	Kleiderstange	1018	800	619,00 €
PNW0812	Kleiderstange	1210	800	639,00 €
PNW08151S	Kleiderstange und Schuhfach	1590	800	719,00 €
PNW08192S	Kleiderstange, 1 Hutboden und 1 Schuhfach	1970	800	769,00 €
PNW1010	Kleiderstange	1018	1000	649,00 €
PNW1012	Kleiderstange	1210	1000	679,00 €
PNW10151S	Kleiderstange und Schuhfach	1590	1000	769,00 €
PNW10192S	Kleiderstange, 1 Hutboden und 1 Schuhfach	1970	1000	819,00 €

Kleiderschränk mit Flügeltüren Mechanisches Zahlenkombinationsschloss M3, T 500 mm				
Artikelnummer	Beschreibung	Höhe mm	Breite mm	VK zzgl. MwSt.
PNW0810M3	Kleiderstange	1018	800	659,00 €
PNW0812M3	Kleiderstange	1210	800	689,00 €
PNW08151SM3	Kleiderstange und Schuhfach	1590	800	769,00 €
PNW08192SM3	Kleiderstange, 1 Hutboden und 1 Schuhfach	1970	800	809,00 €
PNW1010M3	Kleiderstange	1018	1000	689,00 €
PNW1012M3	Kleiderstange	1210	1000	719,00 €
PNW10151SM3	Kleiderstange und Schuhfach	1590	1000	809,00 €
PNW10192SM3	Kleiderstange, 1 Hutboden und 1 Schuhfach	1970	1000	869,00 €

Zubehör und Pren Schließfachschränke finden Sie im Kapitel "Pren Lodges".

PERSÖNLICHER STAURAUM



Lodges

PERSÖNLICHER STAURAUM



Buddy



Containersysteme



Garderoben- & Schließfachschränke

Lodges



Pren



Essentials

Das attraktive Design macht die Lodges zur perfekten Stauraumlösung für jede Büroumgebung. Flexibel und stilvoll mit nahtlosen Rückseiten können sie als visuelle Raumtrenner dienen und Laufwege gestalten.

Die Lodges sind eine dynamische Ergänzung im Office Bereich. Mit einer Vielzahl von Farben und Oberflächen wird die Personalisierung und Anpassung an ein bereits vorhandenes Design zum Kinderspiel.

Lodges

1. PREN LODGE

Die Pren Lodge dient der optimalen Aufbewahrung und fungiert dabei als praktischer Raumtrenner im Büro. Gestalten Sie Ihren Arbeitsbereich individuell und wählen Sie aus einer breitgefächerten Auswahl an Schließoptionen und Zubehör. Wählen Sie aus einer Reihe von unterschiedlichen Holzdekoren und schaffen Sie definierte Bereiche wo immer Sie diese benötigen.

1. 

2. 

2. ESSENTIALS LODGE

Zuverlässig und erschwinglich integrieren sich die Essentials Lodges perfekt in das Produktangebot der Serie. Durch einzeln abschließbare Fächer hat Jeder die Möglichkeit, unterschiedliche Arbeitsmaterialien und persönliche Gegenstände zu verstauen. Erhältlich in einer Vielzahl von Größen und Farben sind sie die ideale Lösung in jedem Arbeitsumfeld.

Pren Lodge



| Individuelle Ausstattungsmöglichkeiten | Zahlreiche Holzdekore | Kombinierbar mit Lockerwall | Vielseitige Schlossvarianten (siehe Seite 209) | HöhenausgleichsfüÙe | Pren kann freistehend im Raum platziert werden



Pren Lodge Zylinderschloss inkl. 2 Schlüssel, T 500 mm				
Artikelnummer	Beschreibung	Höhe mm	Breite mm	VK zzgl. MwSt.
PNL04101	1 Schließfach mit Kleiderstange	1018	400	459,00 €
PNL04102	2 Schließfächer	1018	400	539,00 €
PNL04102D	2 Schließfächer und eine Schublade	1018	400	649,00 €
PNL04191	1 Schließfach mit 2 festen Fachböden und Kleiderstange	1970	400	579,00 €
PNL04192	2 Schließfächer mit jeweils einer Kleiderstange	1970	400	609,00 €
PNL04193	3 Schließfächer	1970	400	659,00 €
PNL04194	4 Schließfächer	1970	400	709,00 €
PNL04194D	4 Schließfächer und 1 Schublade	1970	400	859,00 €
PNL04195D	5 Schließfächer und 1 Schublade	1970	400	909,00 €

Pren Lodge Mechanisches Zahlenkombinationsschloss, T 500 mm					
Artikelnummer	Beschreibung	Höhe mm	Breite mm	VK zzgl. MwSt.	
M2 Schloss*	M3 Schloss* ¹				
PNL04101M2	PNL04101M3	1 Schließfach mit Kleiderstange	1018	400	489,00 €
PNL04102M2	PNL04102M3	2 Schließfächer	1018	400	589,00 €
PNL04102DM2	PNL04102DM3	2 Schließfächer und eine Schublade	1018	400	729,00 €
PNL04191M2	PNL04191M3	1 Schließfach mit 2 festen Fachböden und Kleiderstange	1970	400	599,00 €
PNL04192M2	PNL04192M3	Zwei Schließfächer mit jeweils einer Kleiderstange	1970	400	659,00 €
PNL04193M2	PNL04193M3	3 Schließfächer	1970	400	729,00 €
PNL04194M2	PNL04194M3	4 Schließfächer	1970	400	809,00 €
PNL04194DM2	PNL04194DM3	4 Schließfächer und 1 Schublade	1970	400	989,00 €
PNL04195DM2	PNL04195DM3	5 Schließfächer und 1 Schublade	1970	400	1.079,00 €

* Ideal für den öffentlichen Gebrauch geeignet, da bei jedem Öffnen des Schlosses neue Benutzercodes eingerichtet werden können (public mode)
¹ Ideal für die dauerhafte Nutzung eines einzelnen Benutzer (private mode)

Pren Lodge



| Individuelle Ausstattungsmöglichkeiten | Zahlreiche Holzdekore | Kombinierbar mit Lockerwall | Vielseitige Schlossvarianten (siehe Seite 209) | HöhenausgleichsfüÙe | Pren kann freistehend im Raum platziert werden

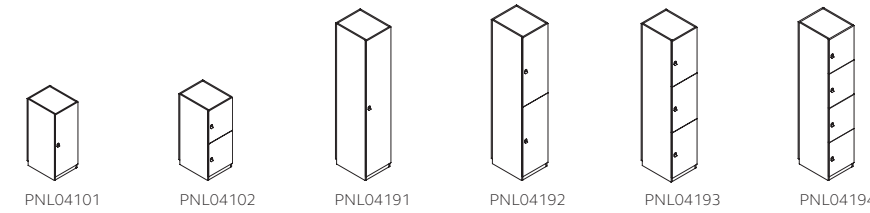

Pren Lodge Digitales Zahlenkombinationsschloss, T 500 mm				
Artikelnummer	Beschreibung	Höhe mm	Breite mm	VK zzgl. MwSt.
PNL04101E4	1 Schließfach mit Kleiderstange	1018	400	539,00 €
PNL04102E4	2 Schließfächer	1018	400	679,00 €
PNL04191E4	1 Schließfach mit 2 festen Fachböden und Kleiderstange	1970	400	649,00 €
PNL04192E4	2 Schließfächer mit jeweils einer Kleiderstange	1970	400	759,00 €
PNL04193E4	3 Schließfächer	1970	400	879,00 €
PNL04194E4	4 Schließfächer	1970	400	999,00 €

Pren Lodge RFID Schloss, T 500 mm				
Artikelnummer	Beschreibung	Höhe mm	Breite mm	VK zzgl. MwSt.
PNL04101RF	1 Schließfach mit Kleiderstange	1018	400	569,00 €
PNL04102RF	2 Schließfächer	1018	400	759,00 €
PNL04191RF	1 Schließfach mit 2 festen Fachböden und Kleiderstange	1970	400	689,00 €
PNL04192RF	2 Schließfächer mit jeweils einer Kleiderstange	1970	400	829,00 €
PNL04193RF	3 Schließfächer	1970	400	989,00 €
PNL04194RF	4 Schließfächer	1970	400	1.099,00 €

Pren Lodge



5 Jahre Garantie

| Individuelle Ausstattungsmöglichkeiten | Zahlreiche Holzdekore | Kombinierbar mit Lockerwall | Vielseitige Schlossvarianten (siehe Seite 209) | Höhenausgleichsfüße | Pren kann freistehend im Raum platziert werden

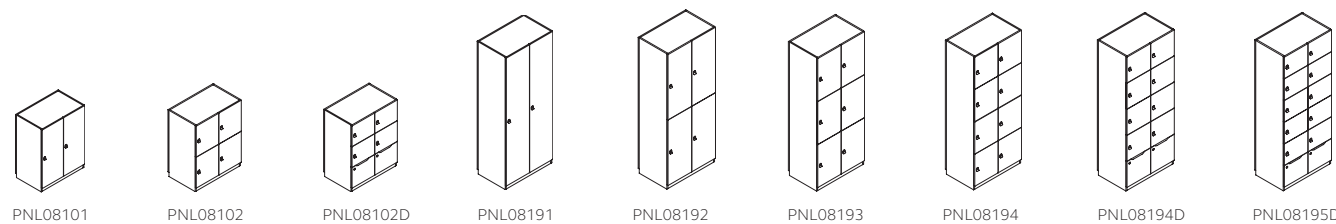

Pren Lodge | 2 Abteile, Zylinderschloss inkl. 2 Schlüssel, T 500 mm

Artikelnummer	Beschreibung	Höhe mm	Breite mm	VK zzgl. MwSt.
PNL08101	2 Schließfächer mit jeweils 1 Kleiderstange	1018	800	609,00 €
PNL08102	4 Schließfächer	1018	800	749,00 €
PNL08102D	4 Schließfächer und 2 Schubladen	1018	800	979,00 €
PNL08191	2 Schließfächer mit jeweils 2 festen Fachböden und Kleiderstange	1970	800	809,00 €
PNL08192	4 Schließfächer mit jeweils einer Kleiderstange	1970	800	919,00 €
PNL08193	6 Schließfächer	1970	800	1.089,00 €
PNL08194	8 Schließfächer	1970	800	1.149,00 €
PNL08194D	8 Schließfächer und 2 Schubladen	1970	800	1.449,00 €
PNL08195D	10 Schließfächer und 2 Schubladen	1970	800	1.559,00 €

Pren Lodge | 2 Abteile, mechanisches Zahlenkombinationsschloss, T 500 mm

Artikelnummer		Beschreibung	Höhe mm	Breite mm	VK zzgl. MwSt.
M2 Schloss*	M3 Schloss*1				
PNL08101M2	PNL08101M3	2 Schließfächer mit jeweils 1 Kleiderstange	1018	800	659,00 €
PNL08102M2	PNL08102M3	4 Schließfächer	1018	800	849,00 €
PNL08102DM2	PNL08102DM3	4 Schließfächer und 2 Schubladen	1018	800	1.139,00 €
PNL08191M2	PNL08191M3	2 Schließfächer mit jeweils 2 festen Fachböden und Kleiderstange	1970	800	859,00 €
PNL08192M2	PNL08192M3	4 Schließfächer mit jeweils einer Kleiderstange	1970	800	1.019,00 €
PNL08193M2	PNL08193M3	6 Schließfächer	1970	800	1.189,00 €
PNL08194M2	PNL08194M3	8 Schließfächer	1970	800	1.309,00 €
PNL08194DM2	PNL08194DM3	8 Schließfächer und 2 Schubladen	1970	800	1.649,00 €
PNL08195DM2	PNL08195DM3	10 Schließfächer und 2 Schubladen	1970	800	1.749,00 €

* Ideal für den öffentlichen Gebrauch geeignet, da bei jedem Öffnen des Schlosses neue Benutzercodes eingerichtet werden können (public mode)
 *1 Ideal für die dauerhafte Nutzung eines einzelnen Benutzer (private mode)

Pren Lodge



5 Jahre Garantie

| Individuelle Ausstattungsmöglichkeiten | Zahlreiche Holzdekore | Kombinierbar mit Lockerwall | Vielseitige Schlossvarianten (siehe Seite 209) | Höhenausgleichsfüße | Pren kann freistehend im Raum platziert werden

Pren Lodge | 2 Abteile, digitales Zahlenkombinationsschloss, T 500 mm

Artikelnummer	Beschreibung	Höhe mm	Breite mm	VK zzgl. MwSt.
PNL08101E4	2 Schließfächer mit jeweils 1 Kleiderstange	1018	800	759,00 €
PNL08102E4	4 Schließfächer	1018	800	1.039,00 €
PNL08191E4	4 Schließfächer mit jeweils 2 festen Fachböden und Kleiderstange	1970	800	959,00 €
PNL08192E4	4 Schließfächer mit jeweils einer Kleiderstange	1970	800	1.159,00 €
PNL08193E4	6 Schließfächer	1970	800	1.469,00 €
PNL08194E4	8 Schließfächer	1970	800	1.589,00 €

Pren Lodge | 2 Abteile, RFID Schloss, T 500 mm

Artikelnummer	Beschreibung	Höhe mm	Breite mm	VK zzgl. MwSt.
PNL08101RF	2 Schließfächer mit jeweils 1 Kleiderstange	1018	800	829,00 €
PNL08102RF	4 Schließfächer	1018	800	1.119,00 €
PNL08191RF	4 Schließfächer mit jeweils 2 festen Fachböden und Kleiderstange	1970	800	1.029,00 €
PNL08192RF	4 Schließfächer mit jeweils einer Kleiderstange	1970	800	1.299,00 €
PNL08193RF	6 Schließfächer	1970	800	1.609,00 €
PNL08194RF	8 Schließfächer	1970	800	1.819,00 €

Pren Zubehör



| Individuelle Ausstattungsmöglichkeiten | Dekorative Tops
| Zubehör in verschiedenen Stahl oder Holzdekoren erhältlich

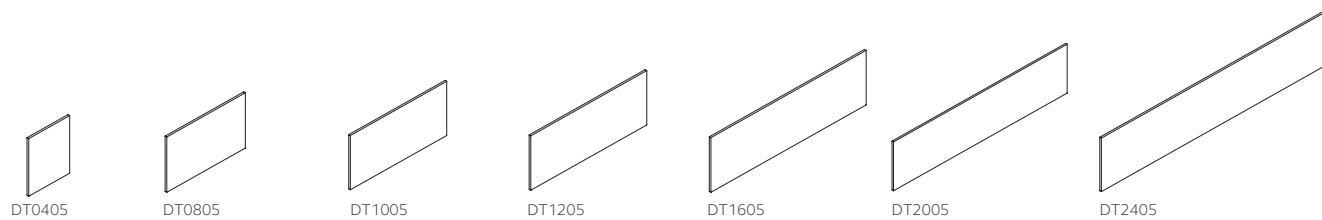

Pren Abdeckplatten | H 18 mm

Artikelnummer		Beschreibung	Breite mm	VK zzgl. MwSt.	
T 500 mm	T 1000 mm			T 500 mm	T 1000 mm
DT0405	DT0410	Melaminharzbeschichtete Abdeckplatte	400	89,00 €	99,00 €
DT0805	DT0810	Melaminharzbeschichtete Abdeckplatte	800	99,00 €	119,00 €
DT1005	DT1010	Melaminharzbeschichtete Abdeckplatte	1000	99,00 €	129,00 €
DT1205	DT1210	Melaminharzbeschichtete Abdeckplatte	1200	109,00 €	139,00 €
DT1605	DT1610	Melaminharzbeschichtete Abdeckplatte	1600	119,00 €	249,00 €
DT2005	DT2010	Melaminharzbeschichtete Abdeckplatte	2000	129,00 €	259,00 €
DT2405	DT2410	Melaminharzbeschichtete Abdeckplatte	2400	169,00 €	199,00 €

Pren Pflanzaufsatz | T 500 mm

Artikelnummer	Beschreibung	Höhe mm	Breite mm	VK zzgl. MwSt.
LWPB04	Pflanzaufsatz mit Kunststoffschale	145	400	339,00 €
LWPB08	Pflanzaufsatz mit Kunststoffschale	145	800	369,00 €
LWPB10	Pflanzaufsatz mit Kunststoffschale	145	1000	379,00 €
LWPB12	Pflanzaufsatz mit Kunststoffschale	145	1200	409,00 €

Pren Fachboden für Flügeltürenschränke

Artikelnummer	Beschreibung	Breite mm	VK zzgl. MwSt.
SCSHELF08	Stahlfachboden mit Lateralhängevorrichtung	800	99,00 €
SCSHELF10	Stahlfachboden mit Lateralhängevorrichtung	1000	109,00 €

Pren Fachboden für Lodge

Artikelnummer	Beschreibung	Breite mm	VK zzgl. MwSt.
SLSHELF04	Holzfachboden für Pren Lodge in B 400 mm	362	79,00 €
SLSHELF08	Holzfachboden für Pren Lodge in B 800 mm	371	79,00 €

Essentials Lodge



| 2 Fächer in einer Reihe | Ergonomische Griffleiste | Etikettenrahmen in Korpusfarbe
| Zylinderschloss inkl. 2 Schlüssel | HöhenausgleichsfüÙe

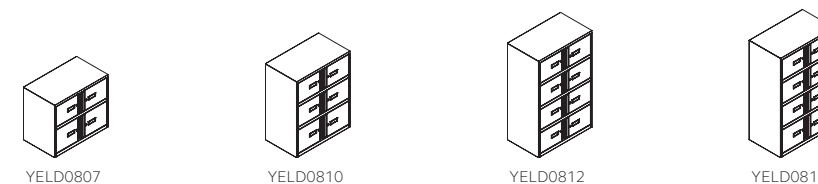

Essentials Lodge | B 800 mm, T 470 mm

Artikelnummer	Beschreibung	Höhe mm	VK zzgl. MwSt.
YELD0807	4 Schließfächer: 2x H 267 mm, 2x H 305 mm	693	789,00 €
YELD0810	6 Schließfächer: 4x H 267 mm, 2x H 305 mm	1000	809,00 €
YELD0812	8 Schließfächer à H 267 mm	1270	959,00 €
YELD0813	8 Schließfächer: 6x H 267 mm, 2x H 305 mm	1300	989,00 €

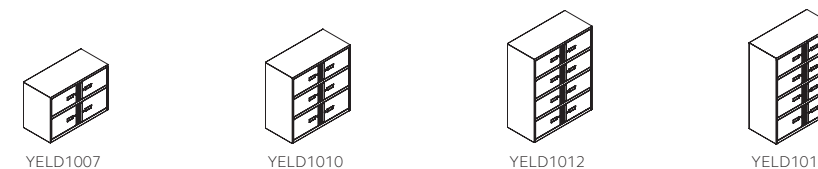

Essentials Lodge | B 1000 mm, T 470 mm

Artikelnummer	Beschreibung	Höhe mm	VK zzgl. MwSt.
YELD1007	4 Schließfächer: 2x H 267 mm, 2x H 305 mm	693	809,00 €
YELD1010	6 Schließfächer: 4x H 267 mm, 2x H 305 mm	1000	839,00 €
YELD1012	8 Schließfächer à H 267 mm	1270	989,00 €
YELD1013	8 Schließfächer: 6x H 267 mm, 2x H 305 mm	1300	999,00 €

Die Höhe ist +24 mm einstellbar.

PERSÖNLICHER STAURaum

Buddy



Gestalten Sie Ihren Stauraum individuell und ergonomisch sowohl im Büro als auch im Home Office. Buddy ist Ihr persönliches Schließfach direkt unter Ihrem Schreibtisch, der durch seine Vielzahl an verschiedenen Farben mit jeder Raumausstattung harmoniert.

Buddy

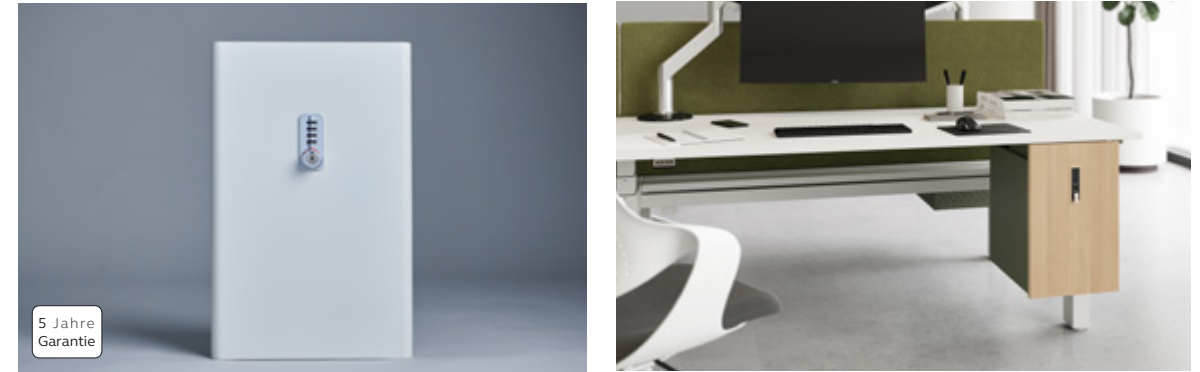

| Ablagefach inkl. Rutschmatte | Optional mit Elektrifizierung | Zusätzliches Ablagefach | Perforierte Rückwand | Auswahl an Schlossarten | Wählen Sie zwischen Holz- oder Stahlfronten
| Maße Ablagefach: H 100 x B 200 x T 300 mm | Maße Stauraum: H 310 x B 220 x T 380 mm

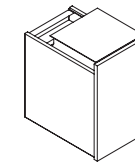

BU2747NLS/EU

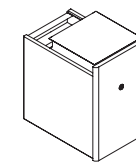

BU2747ABS/EU

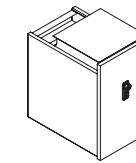

BU2747M3S/WEU

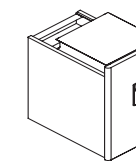

BU2747E4S/WEU

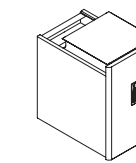

BU2747RFS/EU

Buddy | H 470 mm, B 270 mm, T 426 mm

Artikelnummer	Beschreibung	Elektrifizierung	VK zzgl. MwSt.
BU2747NLS	Ohne Schloss	-	239,00 €
BU2747NLSEU	Ohne Schloss	x	319,00 €
BU2747ABS	Zylinderschloss inkl. 2 Schlüssel	-	289,00 €
BU2747ABSEU	Zylinderschloss inkl. 2 Schlüssel	x	419,00 €
BU2747M3S	Mechanisches Zahlenkombinationsschloss	-	309,00 €
BU2747M3SEU	Mechanisches Zahlenkombinationsschloss	x	359,00 €
BU2747E4S	Digitales Zahlenkombinationsschloss	-	339,00 €
BU2747E4SEU	Digitales Zahlenkombinationsschloss	x	489,00 €
BU2747RFS	RFID Schloss	-	379,00 €
BU2747RFSEU	RFID Schloss	x	449,00 €
BUAA4	Aufhängevorrichtung für A4-Hängemappen		29,00 €

Stellen Sie sicher, dass keine Hindernisse bis zu einer Tiefe von 290 mm bestehen. Anderenfalls kann der Buddy nicht an der Tischplatte montiert werden. Befestigungsmateriel muss kundenseitig passend zur Tischstärke beschaffen werden und ist nicht im Lieferumfang enthalten. Zu empfehlen sind Holzschrauben.

PERSÖNLICHER STAURAUM

Containersysteme

Unsere Containersysteme sind die einfachste Lösung für einen ordentlichen Schreibtisch.



Note™



Note™ Caddy

Alle Schubladen unserer Containersysteme sind abschließbar und somit für die sichere Aufbewahrung von Akten oder persönlichen Gegenständen geeignet.

Das magnetische Sitzkissen hilft, einen Ort zu schaffen, an dem Kollegen zusammensitzen und arbeiten können.

PERSÖNLICHER STAURAUM

Containersysteme

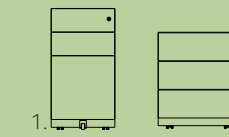

1. Note™

Unser bekanntester Container mit nahtlosem Korpus, der die Serien SystemFile™ und Essentials ergänzt. Erhältlich als Roll- oder Standcontainer in einer großen Auswahl an Höhen, Breiten und mit optionalen Extras wie Sitzkissen und Holzdekortop.

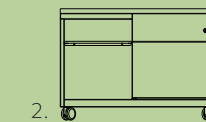

2. Note™ Caddy

Wenn Sie sicheren, persönlichen und mobilen Stauraum benötigen, müssen Sie nicht weiter suchen. Der Note Caddy hat alles, was Sie brauchen.

Vier Universalrollen (davon zwei feststellbar) sorgen für Bewegung. Mit dem ergonomischen Ziehgriff lässt sich der Caddy einfach und sicher an die Position bewegen, wo er gerade benötigt wird. Er bietet nicht nur sicheren Stauraum, sondern ist mit einem Sitzkissen auch ein idealer Platz für spontane Meetings.

Rollcontainer Note™



| Geradliniges Design | Seitliche Griffleiste | 4 unsichtbare Lenkrollen | 5. Rolle zur Kippsicherung bei einer Hängeregistraturschublade | Zentralzylinderschloss in der oberen Schublade inkl. 2 Schlüssel
| Hängeregistraturschubladen mit Vol্লাuszug

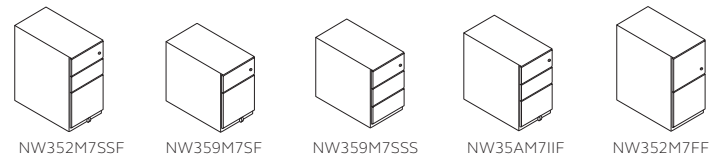

Rollcontainer Note B 300 mm, T 565 mm						
Artikelnummer		Beschreibung	Top mm	Höhe mm	VK zzgl. MwSt.	
80% Schubladenauszug	100% Schubladenauszug				80%	100%
	NW352M7FF	Griffleiste, 2 Hängeregistraturschublade inkl. Gegengewicht	-	645		439,00 €
	NW352M1FF		6	651		459,00 €
NW352M7SSF	NW352M7BBF	Griffleiste, 2 Schubladen à H 150 mm, 1 Hängeregistraturschublade	-	645	379,00 €	399,00 €
NW352M1SSF	NW352M1BBF		6	651	399,00 €	419,00 €
NW359M7SF	NW359M7BF	Griffleiste, 1 Schublade H 150 mm, 1 Hängeregistraturschublade	-	495	269,00 €	279,00 €
NW359M1SF	NW359M1BF		6	501	289,00 €	309,00 €
NW359M7SSS	NW359M7BBB	Griffleiste, 3 Schubladen à H 150 mm	-	495	279,00 €	309,00 €
NW359M1SSS	NW359M1BBB		6	501	299,00 €	319,00 €
NW35AM7IIF	NW35AM7##F	Griffleiste, 2 Schubladen à H 109 mm, 1 Hängeregistraturschublade	-	565	379,00 €	309,00 €
NW35AM1IIF	NW35AM1##F		6	571	389,00 €	329,00 €

Rollcontainer Note™



| Geradliniges Design | Seitliche Griffleiste | 4 unsichtbare Lenkrollen | 5. Rolle zur Kippsicherung bei einer Hängeregistraturschublade | Zentralzylinderschloss in der oberen Schublade inkl. 2 Schlüssel
| Hängeregistraturschubladen mit Vol্লাuszug



Rollcontainer Note B 420 mm, 80% Schubladenauszug						
Artikelnummer	Beschreibung	Top mm	Höhe mm	Tiefe mm	VK zzgl. MwSt.	
NWA59M7SF	Griffleiste, 1 Schublade H 150 mm, 1 Hängeregistraturschublade	-	495	565	259,00 €	
NWA59M1SF		6	501	565	289,00 €	
NWH59M7SF	Griff, 1 Schublade H 150 mm, 1 Hängeregistraturschublade	-	495	565	309,00 €	
NWA59M7SSS	Griffleiste, 3 Schubladen à H 150 mm	-	495	565	269,00 €	
NWA59M1SSS		6	501	565	299,00 €	
NWH59M7SSS	Griff, 3 Schubladen à H 150 mm	-	495	565	339,00 €	
NWA5AM7IIF	Griffleiste, 2 Schubladen à H 109 mm, 1 Hängeregistraturschublade	-	567	565	369,00 €	
NWA5AM1IIF		6	573	565	379,00 €	
NWA52M7SSF	Griffleiste, 2 Schubladen à H 150 mm, 1 Hängeregistraturschublade	-	645	565	369,00 €	
NWA52M1SSF		6	651	565	379,00 €	
NWA52M7SSSS	Griffleiste, 4 Schubladen à H 150 mm	-	645	565	379,00 €	
NWA52M1SSSS		6	651	565	389,00 €	

Rollcontainer Note™



| Geradliniges Design | Seitliche Griffleiste | 4 unsichtbare Lenkrollen | 5. Rolle zur Kippsicherung bei einer Hängeregistraturschublade | Zentralzylinderschloss in der oberen Schublade inkl. 2 Schlüssel
| Hängeregistraturschubladen mit Vollauszug

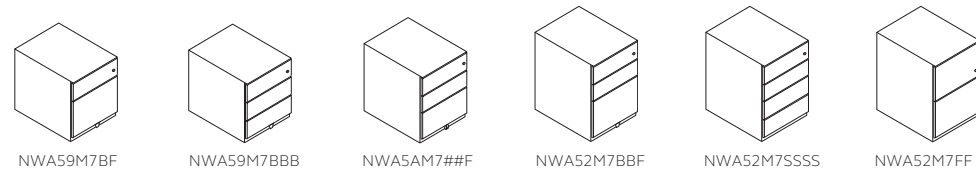

Rollcontainer Note B 420 mm, 100% Schubladenauszug					
Artikelnummer	Beschreibung	Top mm	Höhe mm	Tiefe mm	VK zzgl. MwSt.
NWA59M7BF	Griffleiste, 1 Schublade H 150 mm, 1 Hängeregistraturschublade	-	495	565	279,00 €
NWA59M1BF		6	501	565	299,00 €
NWA79M7BF		-	495	775	429,00 €
NWA79M1BF		6	501	775	469,00 €
NWH79M7BF		Griff, 1 Schublade H 150 mm, 1 Hängeregistraturschublade	-	495	775
NWA59M7BBB	Griffleiste, 3 Schubladen à H 150 mm	-	495	565	299,00 €
NWA59M1BBB		6	501	565	319,00 €
NWA79M7BBB		-	495	775	439,00 €
NWA79M1BBB		6	501	775	449,00 €
NWH79M7BBB	Griff, 3 Schubladen à H 150 mm	-	495	775	479,00 €
NWA5AM7##F	Griffleiste, 2 Schubladen à H 109 mm, 1 Hängeregistraturschublade	-	567	565	379,00 €
NWA5AM1##F		6	573	565	429,00 €
NWA7AM7##F		-	567	775	479,00 €
NWA7AM1##F		6	573	775	479,00 €
NWA52M7BBF	Griffleiste, 2 Schubladen à H 150 mm, 1 Hängeregistraturschublade	-	645	565	389,00 €
NWA52M1BBF		6	651	565	399,00 €
NWA72M7BBF		-	645	775	469,00 €
NWA72M1BBF		6	651	775	489,00 €
NWA52M7BBB	Griffleiste, 4 Schubladen à H 150 mm	-	645	565	439,00 €
NWA52M1BBB		6	651	565	459,00 €
NWA72M7BBB		-	645	775	519,00 €
NWA72M1BBB		6	651	775	539,00 €
NWA52M7FF	Griffleiste, 2 Hängeregistraturschubladen	-	645	565	439,00 €
NWA52M1FF		6	651	565	429,00 €
NWA72M7FF		-	645	775	479,00 €
NWA72M1FF		6	651	775	499,00 €

Standcontainer Note™



| Geradliniges Design | Seitliche Griffleiste | Standfüße 20 mm einstellbar
| Zentralzylinderschloss in der oberen Schublade inkl. 2 Schlüssel | Hängeregistraturschubladen mit Vollauszug

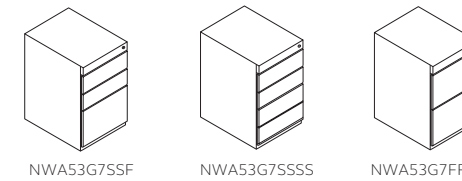

Standcontainer Note B 420 mm, 80% Schubladenauszug					
Artikelnummer	Beschreibung	Top mm	Höhe mm	Tiefe mm	VK zzgl. MwSt.
NWA53G7SSF	Griffleiste, 2 Schubladen à H 150 mm, 1 Hängeregistraturschublade	-	698-718	565	389,00 €
NWA53G1SSF		6	704-724	565	409,00 €
NWA53G7SSSS	Griffleiste, 4 Schubladen à H 150 mm	-	698-718	565	389,00 €
NWA53G1SSSS		6	704-724	565	399,00 €
Standcontainer Note B 420 mm, 100% Schubladenauszug					
Artikelnummer	Beschreibung	Top mm	Höhe mm	Tiefe mm	VK zzgl. MwSt.
NWA53G7FF	Griffleiste, 2 Hängeregistraturschubladen inkl. Gegengewicht	-	698-718	565	429,00 €
NWA53G1FF		6	704-724	565	439,00 €
NWA73G7FF		-	698-718	775	519,00 €
NWA73G1FF		6	704-724	775	499,00 €
NWA53G7BBF	Griffleiste, 2 Schubladen à H 150 mm, 1 Hängeregistraturschublade	-	698-718	565	409,00 €
NWA53G1BBF		6	704-724	565	419,00 €
NWA73G7BBF		-	698-718	775	549,00 €
NWA73G1BBF		6	704-724	775	469,00 €
NWA53G7BBBB	Griffleiste, 4 Schubladen à H 150 mm	-	698-718	565	429,00 €
NWA53G1BBBB		6	704-724	565	439,00 €
NWA73G7BBBB		-	698-718	775	569,00 €
NWA73G1BBBB		6	704-724	775	589,00 €

Note™ Caddy



| Geradliniges Design | Seitliche Griffleiste | 4 Universalrollen für harte und weiche Böden, davon zwei auf der Schubladenseite feststellbar | Ergonomischer Ziehgriff auf der Schubladenseite | Schubladen rechts oder links wählbar | Offener Bereich mit verstellbarem Fachboden mittels Schrauben fixiert
| Zentralzylinderschloss in der oberen Schublade inkl. 2 Schlüssel | Stoffauswahl Sitzkissen siehe Kapitel „Stoffe“

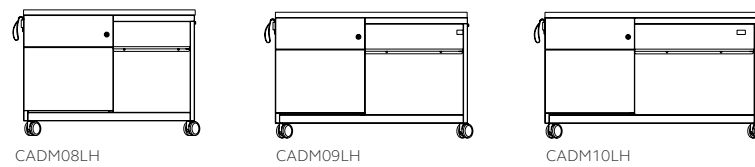

Note Caddy H 563 mm, T 490 mm				
Artikelnummer		Breite mm	Beschreibung	VK zzgl. MwSt.
Schubladen links	Schubladen rechts			
CADM08LH	CADM08RH	800	1 Schublade H 150 mm, 1 Hängeregistraturschublade	729,00 €
CADM09LH	CADM09RH	900	1 Schublade H 150 mm, 1 Hängeregistraturschublade	739,00 €
CADM10LH	CADM10RH	1000	1 Schublade H 150 mm, 1 Hängeregistraturschublade	749,00 €

Note Caddy Zubehör			
Artikelnummer	Breite mm	Beschreibung	VK zzgl. MwSt.
DT080049025	800	Holzdekortop, H 25 x T 490 mm	209,00 €
DT090049025	900	Holzdekortop, H 25 x T 490 mm	229,00 €
DT100049025	1000	Holzdekortop, H 25 x T 490 mm	229,00 €
SK4249	alle	H 50 x B 420 x T 490 mm	149,00 €

Zubehör Note™ | Note™ Caddy



| Individuelle Ausstattungsmöglichkeiten | Stoffauswahl Sitzkissen siehe Kapitel „Stoffe“

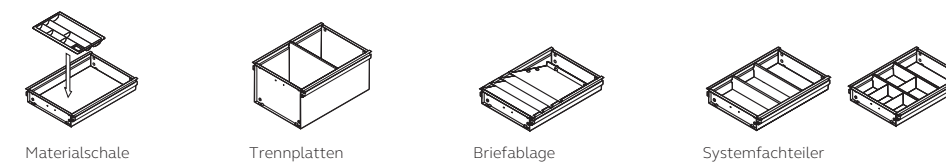

Containersystem Note™ Zubehör		
Artikelnummer	Beschreibung	VK zzgl. MwSt.
DIP	Materialschale zum Einsetzen in die Schublade	19,00 €
CPA4P5	Trennplatten für Hängeregistratur (VE = 5 Stück)	59,00 €
LTA4P6	Briefablage (VE = 6 Stück)	79,00 €
LTA4P4	Briefablage (VE = 4 Stück)	59,00 €
SDDA4P1	A4 Systemfachteiler (VE = 1 Stück)	9,00 €
SDDA5P2	A5 Systemfachteiler (VE = 2 Stück) - erfordert 1 VE SDDA4P1	19,00 €
SDDA6P3	A6 Systemfachteiler (VE = 3 Stück) - erfordert 2 VE SDDA4P1, 2 VE SDDA6P3	19,00 €
SDDA7P4	A7 Systemfachteiler (VE = 4 Stück) - erfordert 3 VE SDDA4P1, 3 VE SDDA6P3	19,00 €
PM	Ersatzrollen (VE = 4 Stück)	19,00 €
FDD300P5	Trennplatten für Hängeregistratur B 300 mm (VE = 5 Stück)	49,00 €
BUPCW	Gegengewicht für Note™ B 420 mm	89,00 €
SK3056	für B 300, T 565 mm	119,00 €
SK4256	für T 565 mm	109,00 €
SK4277	für T 775 mm	119,00 €

Garderoben- & Schließfachsysteme

Die Garderoben- & Schließfachsysteme von Bisley sind robust, sicher und langlebig. Sie passen sich flexibel den Anforderungen an.



Primary Locker



LIGHT

Sowohl die Garderoben- und Schließfachsysteme OFFICE, MONOBLOC™ und Primary Locker, als auch der Garderobenschrank LIGHT sind kostengünstige Lösungen für den Einsatz als persönlicher Stauraum im Back Office, einer Umkleide oder in Sozialräumen.

Besonderes Augenmerk wurde auf das Design und Qualität dieser Produkte gelegt. Davon zeugen die klaren Linien, die robuste, verschweißte Konstruktion und die verdeckten Scharniere. Es stehen verschiedene Größen, Innenausstattungen sowie eine Reihe von Schließoptionen zur Auswahl.

Garderoben- & Schließfachsysteme

1. MONOBLOC™
Die Schränke der Serie MONOBLOC™ sind mit bis zu vier Abteilen und bis zu vier Fächern je Abteil lieferbar und können miteinander verschraubt werden. Belüftungsschlitze, Schrägdächer, Unterbausitzbänke, Sockel und Schlossoptionen sorgen für Flexibilität bei der Konfiguration.

2. Primary Locker
Erhältlich in verschiedenen Höhen, Breiten und Tiefen und unterteilt in ein bis sechs Türen. Optional können Sie unsere Retro Locker auch mit einer antibakteriellen Beschichtung bestellen. Wenn die Locker in Feuchträumen (Schwimmbäder, Fitnessstudios, etc.) eingesetzt werden sollen oder Sie einen zusätzlichen Feuchtigkeitsschutz benötigen, können diese alternativ auch aus verzinktem Stahl hergestellt werden. Zusätzlich können Sie die passenden Sitzbänke und umfangreiches Zubehör auswählen.

3. OFFICE
Die Schließfachsysteme der Serie OFFICE lassen sich problemlos miteinander verbinden. Somit ergeben sich zahlreiche Variationsmöglichkeiten. Die Reihe umfasst Ausführungen mit einem, zwei, vier oder sechs Fächern übereinander.

4. LIGHT
Der Garderobenschrank LIGHT ist ein- oder doppelstöckig mit bis zu vier Abteilen in jeweils zwei Abteibreiten erhältlich. Je Abteil ist er mit Hutboden, Kleiderstange, Handtuchhalter und Kleiderhaken ausgestattet. Der Z-Garderobenschrank LIGHT bietet auf kleinster Fläche Ablagemöglichkeiten für mehrere Personen. Der Allzweckschrank LIGHT bietet mit seiner Aufteilung Stauraum für Putzmittel und Kleiderablage.

MONOBLOC™



| Etikettenhalter neben dem Zylinderschloss | Inkl. 2 Schlüssel | Belüftungsschlitze oben und unten
 | Abteil: Hutboden mit Kleiderstange und 3 Haken | Bis 2 Fächer: je Fach Kleiderstange und 3 Haken
 | Bis 2 Fächer: Handtuchhalter in der Türinnenseite | Weitere Schlossvarianten auf Anfrage

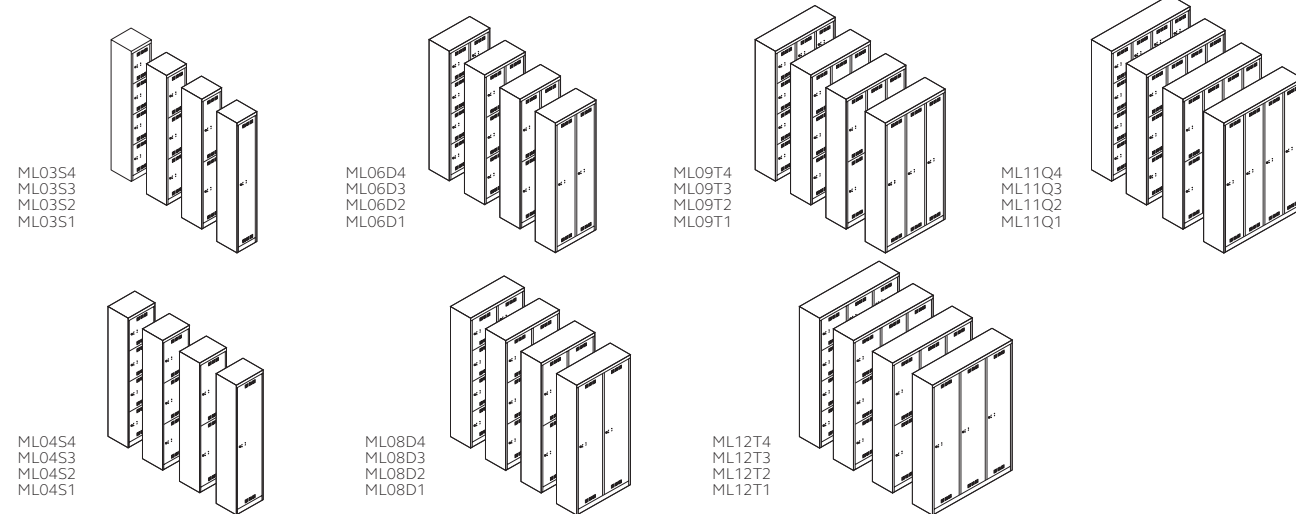

MonoBloc™ | Garderoben- & Schließfachschränke | H 1700 mm, T 500 mm

Artikelnummer				Beschreibung	Innenhöhe je Fach mm	VK zzgl.MwSt.	
Abteilbreite 300	Breite mm	Abteilbreite 400	Breite mm			Abteilbreite 300	Abteilbreite 400
ML03S1	322	ML04S1	422	1 Abteil	1580	419,00 €	449,00 €
-	-	MLD04S1	422	1 Abteil mit S/W-Trennung	1580	-	499,00 €
ML03S2	322	ML04S2	422	2 Fächer	787	449,00 €	489,00 €
ML03S3	322	ML04S3	422	3 Fächer	520	459,00 €	509,00 €
ML03S4	322	ML04S4	422	4 Fächer	390	489,00 €	549,00 €
ML06D1	610	ML08D1	810	2 Abteile	1580	549,00 €	609,00 €
-	-	MLD08D1	810	2 Abteile mit S/W-Trennung	1580	-	679,00 €
ML06D2	610	ML08D2	810	2x 2 Fächer	787	599,00 €	669,00 €
ML06D3	610	ML08D3	810	2x 3 Fächer	520	599,00 €	669,00 €
ML06D4	610	ML08D4	810	2x 4 Fächer	390	639,00 €	729,00 €
ML09T1	900	ML12T1	1200	3 Abteile	1580	699,00 €	769,00 €
-	-	MLD12T1	1200	3 Abteile mit S/W-Trennung	1580	-	899,00 €
ML09T2	900	ML12T2	1200	3x 2 Fächer	787	779,00 €	859,00 €
ML09T3	900	ML12T3	1200	3x 3 Fächer	520	789,00 €	909,00 €
ML09T4	900	ML12T4	1200	3x 4 Fächer	390	869,00 €	999,00 €
ML11Q1	1183	-	-	4 Abteile	1580	879,00 €	-
ML11Q2	1183	-	-	4x 2 Fächer	787	969,00 €	-
ML11Q3	1183	-	-	4x 3 Fächer	520	999,00 €	-
ML11Q4	1183	-	-	4x 4 Fächer	390	1.099,00 €	-

MONOBLOC™ Zubehör



| Polypropylenfüße aus nicht rostendem Material, ideal für den Einsatz in Feuchträumen
 | Unterbausitzbank mit Polypropylenleisten als praktische und robuste Sitz- und Ablagemöglichkeit

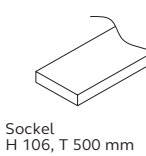
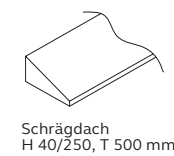

Zubehör							
Breite mm	Schrägdach		Sockel		Unterbausitzbank		
	Artikelnummer	VK zzgl. MwSt.	separat	werkseitig	VK zzgl. MwSt.	Artikelnummer	VK zzgl. MwSt.
322	MLS03	69,00 €	MLP03	Suffix P	59,00 €	-	-
422	MLS04	69,00 €	MLP04	Suffix P	69,00 €	-	-
610	MLS06	79,00 €	MLP06	Suffix P	69,00 €	MLB06	259,00 €
810	MLS08	89,00 €	MLP08	Suffix P	69,00 €	MLB08	299,00 €
900	MLS09	89,00 €	MLP09	Suffix P	69,00 €	MLB09	319,00 €
1183	MLS11	169,00 €	MLP11	Suffix P	79,00 €	MLB11	429,00 €
1200	MLS12	169,00 €	MLP12	Suffix P	79,00 €	MLB12	429,00 €

Zubehör				
Artikelnummer		Beschreibung	Höhe mm	VK zzgl.MwSt.
separat	werkseitig			
	-	Höhenausgleichsfüße (VE = 4 Stück)	13-35	9,00 €
	-	Polypropylenfüße (VE = 4 Stück)	150	39,00 €
MLH	Suffix H	Drehriegelverschluss	-	je Fach 9,00 €
MLR	Suffix R	Zahlenkombinationsschloss	-	je Fach 79,00 €

Primary Locker



| Belüftungslöcher an den Türen | Etikettenhalter neben dem Zylinderschloss | Inkl. 2 Schlüssel
 | Außenstehende Scharniere | Große Auswahl an Türfarben | Optional mit antibakterieller Beschichtung
 oder aus verzinktem Stahl | 1 Fach inklusive Hutboden und einem Kleiderhaken | 2 Fächer inklusive einem
 Kleiderhaken | Verschiedene Schlossvarianten auf Anfrage

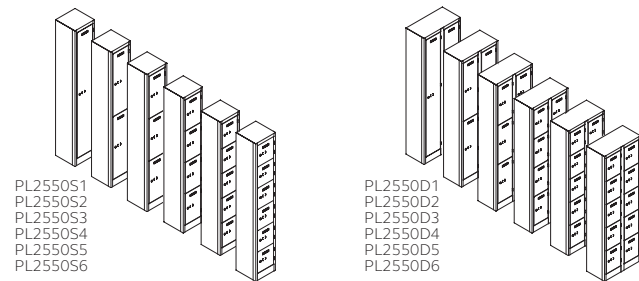

Abteibreite 225

Primary Locker Garderoben- & Schließfachschrank, H 1800 mm, Abteibreite 225					
Artikelnummer		Beschreibung	Breite mm	VK zzgl. MwSt.	
T 450 mm	T 500 mm			T 450 mm	T 500 mm
PL2545S1	PL2550S1	1 Abteil	225	339,00 €	339,00 €
PL2545S2	PL2550S2	1 Abteil mit 2 Fächern übereinander	225	359,00 €	359,00 €
PL2545S3	PL2550S3	1 Abteil mit 3 Fächern übereinander	225	379,00 €	379,00 €
PL2545S4	PL2550S4	1 Abteil mit 4 Fächern übereinander	225	399,00 €	399,00 €
PL2545S5	PL2550S5	1 Abteil mit 5 Fächern übereinander	225	419,00 €	419,00 €
PL2545S6	PL2550S6	1 Abteil mit 6 Fächern übereinander	225	449,00 €	439,00 €
PL2545D1	PL2550D1	2 Abteile	450	469,00 €	459,00 €
PL2545D2	PL2550D2	2 Abteile mit je 2 Fächern übereinander	450	519,00 €	489,00 €
PL2545D3	PL2550D3	2 Abteile mit je 3 Fächern übereinander	450	559,00 €	529,00 €
PL2545D4	PL2550D4	2 Abteile mit je 4 Fächern übereinander	450	599,00 €	569,00 €
PL2545D5	PL2550D5	2 Abteile mit je 5 Fächern übereinander	450	649,00 €	619,00 €
PL2545D6	PL2550D6	2 Abteile mit je 6 Fächern übereinander	450	689,00 €	659,00 €

Primary Locker



| Belüftungslöcher an den Türen | Etikettenhalter neben dem Zylinderschloss | Inkl. 2 Schlüssel
 | Außenstehende Scharniere | Große Auswahl an Türfarben | Optional mit antibakterieller Beschichtung
 oder aus verzinktem Stahl | 1 Fach inklusive Hutboden und einem Kleiderhaken | 2 Fächer inklusive einem
 Kleiderhaken | Verschiedene Schlossvarianten auf Anfrage

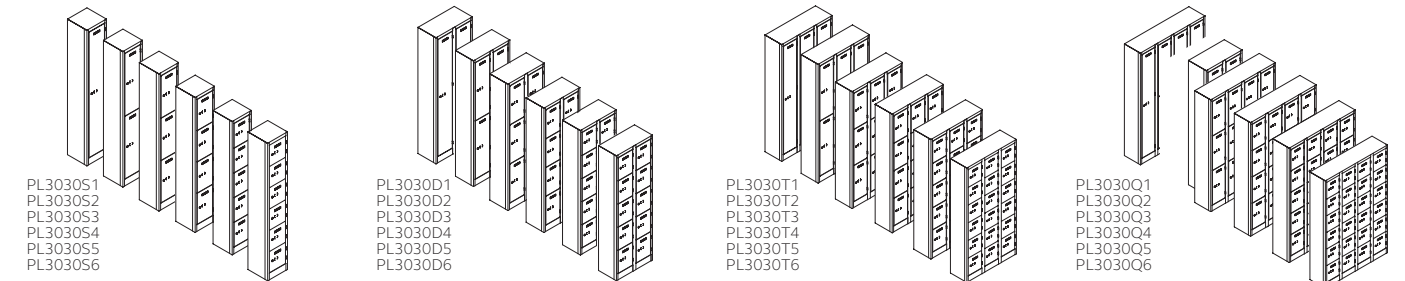

Abteibreite 300

Primary Locker Garderoben- & Schließfachschrank, H 1800 mm, Abteibreite 300					
Artikelnummer		Beschreibung	Breite mm	VK zzgl. MwSt.	
T 300 mm	T 380 mm			T 300 mm	T 380 mm
PL3030S1	PL3038S1	1 Abteil	300	319,00 €	339,00 €
PL3030S2	PL3038S2	1 Abteil mit 2 Fächern übereinander	300	349,00 €	359,00 €
PL3030S3	PL3038S3	1 Abteil mit 3 Fächern übereinander	300	369,00 €	379,00 €
PL3030S4	PL3038S4	1 Abteil mit 4 Fächern übereinander	300	389,00 €	409,00 €
PL3030S5	PL3038S5	1 Abteil mit 5 Fächern übereinander	300	409,00 €	429,00 €
PL3030S6	PL3038S6	1 Abteil mit 6 Fächern übereinander	300	429,00 €	449,00 €
PL3030S10*	-	1 Abteil mit 10 Fächern übereinander	300	519,00 €	-
PL3030D1	PL3038D1	2 Abteile	600	459,00 €	479,00 €
PL3030D2	PL3038D2	2 Abteile mit je 2 Fächern übereinander	600	499,00 €	529,00 €
PL3030D3	PL3038D3	2 Abteile mit je 3 Fächern übereinander	600	539,00 €	569,00 €
PL3030D4	PL3038D4	2 Abteile mit je 4 Fächern übereinander	600	589,00 €	619,00 €
PL3030D5	PL3038D5	2 Abteile mit je 5 Fächern übereinander	600	629,00 €	659,00 €
PL3030D6	PL3038D6	2 Abteile mit je 6 Fächern übereinander	600	669,00 €	709,00 €
PL3030T1	PL3038T1	3 Abteile	900	599,00 €	639,00 €
PL3030T2	PL3038T2	3 Abteile mit je 2 Fächern übereinander	900	659,00 €	699,00 €
PL3030T3	PL3038T3	3 Abteile mit je 3 Fächern übereinander	900	729,00 €	769,00 €
PL3030T4	PL3038T4	3 Abteile mit je 4 Fächern übereinander	900	789,00 €	839,00 €
PL3030T5	PL3038T5	3 Abteile mit je 5 Fächern übereinander	900	859,00 €	909,00 €
PL3030T6	PL3038T6	3 Abteile mit je 6 Fächern übereinander	900	919,00 €	969,00 €
PL3030Q1	PL3038Q1	4 Abteile	1200	749,00 €	799,00 €
PL3030Q2	PL3038Q2	4 Abteile mit je 2 Fächern übereinander	1200	839,00 €	889,00 €
PL3030Q3	PL3038Q3	4 Abteile mit je 3 Fächern übereinander	1200	919,00 €	979,00 €
PL3030Q4	PL3038Q4	4 Abteile mit je 4 Fächern übereinander	1200	1.009,00 €	1.069,00 €
PL3030Q5	PL3038Q5	4 Abteile mit je 5 Fächern übereinander	1200	1.089,00 €	1.119,00 €
PL3030Q6	PL3038Q6	4 Abteile mit je 6 Fächern übereinander	1200	1.159,00 €	1.209,00 €

*Ohne Etikettenhalter

Primary Locker

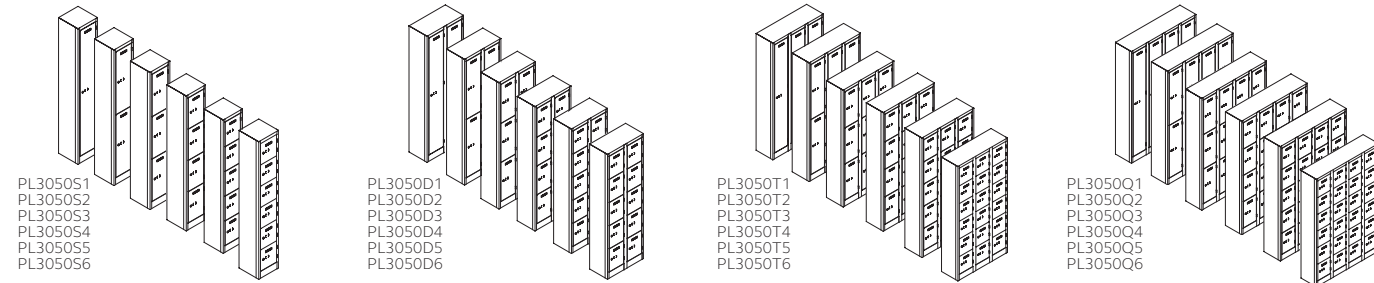

Abteillbreite 300

Primary Locker | Garderoben- & Schließfachschrank, H 1800 mm, Abteillbreite 300

Artikelnummer			Beschreibung	Breite mm	VK zzgl. MwSt.		
T 450 mm	T 500 mm	T 600 mm			T 450 mm	T 500 mm	T 600 mm
PL3045S1	PL3050S1	PL3060S1	1 Abteil	300	349,00 €	359,00 €	379,00 €
PL3045S2	PL3050S2	PL3060S2	1 Abteil mit 2 Fächern	300	379,00 €	369,00 €	409,00 €
PL3045S3	PL3050S3	PL3060S3	1 Abteil mit 3 Fächern	300	399,00 €	389,00 €	429,00 €
PL3045S4	PL3050S4	PL3060S4	1 Abteil mit 4 Fächern	300	419,00 €	419,00 €	459,00 €
PL3045S5	PL3050S5	PL3060S5	1 Abteil mit 5 Fächern	300	449,00 €	439,00 €	479,00 €
PL3045S6	PL3050S6	PL3060S6	1 Abteil mit 6 Fächern	300	469,00 €	459,00 €	509,00 €
PL3045S10*	-	-	1 Abteil mit 10 Fächern	300	559,00 €	-	-
PL3045S15*1	-	-	1 Abteil mit 15 Fächern	300	719,00 €	-	-
PL3045D1	PL3050D1	PL3060D1	2 Abteile	600	509,00 €	489,00 €	549,00 €
PL3045D2	PL3050D2	PL3060D2	2 Abteile mit je 2 Fächern	600	549,00 €	519,00 €	599,00 €
PL3045D3	PL3050D3	PL3060D3	2 Abteile mit je 3 Fächern	600	599,00 €	569,00 €	649,00 €
PL3045D4	PL3050D4	PL3060D4	2 Abteile mit je 4 Fächern	600	649,00 €	609,00 €	699,00 €
PL3045D5	PL3050D5	PL3060D5	2 Abteile mit je 5 Fächern	600	689,00 €	659,00 €	759,00 €
PL3045D6	PL3050D6	PL3060D6	2 Abteile mit je 6 Fächern	600	739,00 €	699,00 €	809,00 €
PL3045T1	PL3050T1	PL3060T1	3 Abteile	900	669,00 €	619,00 €	739,00 €
PL3045T2	PL3050T2	PL3060T2	3 Abteile mit je 2 Fächern	900	739,00 €	669,00 €	809,00 €
PL3045T3	PL3050T3	PL3060T3	3 Abteile mit je 3 Fächern	900	809,00 €	739,00 €	889,00 €
PL3045T4	PL3050T4	PL3060T4	3 Abteile mit je 4 Fächern	900	889,00 €	809,00 €	969,00 €
PL3045T5	PL3050T5	PL3060T5	3 Abteile mit je 5 Fächern	900	949,00 €	889,00 €	1.049,00 €
PL3045T6	PL3050T6	PL3060T6	3 Abteile mit je 6 Fächern	900	1.019,00 €	969,00 €	1.089,00 €
PL3045Q1	PL3050Q1	PL3060Q1	4 Abteile	1200	839,00 €	779,00 €	949,00 €
PL3045Q2	PL3050Q2	PL3060Q2	4 Abteile mit je 2 Fächern	1200	939,00 €	839,00 €	1.059,00 €
PL3045Q3	PL3050Q3	PL3060Q3	4 Abteile mit je 3 Fächern	1200	1.029,00 €	939,00 €	1.119,00 €
PL3045Q4	PL3050Q4	PL3060Q4	4 Abteile mit je 4 Fächern	1200	1.089,00 €	1.049,00 €	1.229,00 €
PL3045Q5	PL3050Q5	PL3060Q5	4 Abteile mit je 5 Fächern	1200	1.189,00 €	1.149,00 €	1.339,00 €
PL3045Q6	PL3050Q6	PL3060Q6	4 Abteile mit je 6 Fächern	1200	1.289,00 €	1.199,00 €	1.439,00 €

*Ohne Etikettenhalter
*1Ohne Belüftungsschlitze und ohne Etikettenhalter

Primary Locker



| Belüftungslöcher an den Türen | Etikettenhalter neben dem Zylinderschloss | Inkl. 2 Schlüssel
| Außenstehende Scharniere | Große Auswahl an Türfarben | Optional mit antibakterieller Beschichtung
oder aus verzinktem Stahl | 1 Fach inklusive Hutboden und einem Kleiderhaken | 2 Fächer inklusive einem
Kleiderhaken | Verschiedene Schlossvarianten auf Anfrage

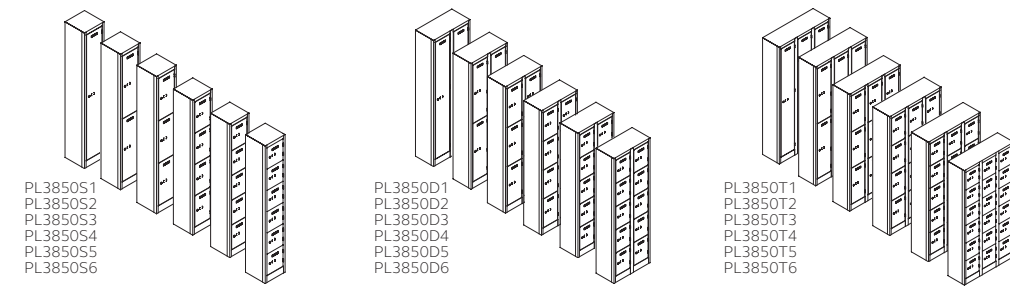

Abteillbreite 380

Primary Locker | Garderoben- & Schließfachschrank, H 1800 mm, Abteillbreite 380

Artikelnummer			Beschreibung	Breite mm	VK zzgl. MwSt.		
T 380 mm	T 500 mm	T 600 mm			T 380 mm	T 500 mm	T 600 mm
PL3838S1	PL3850S1	PL3860S1	1 Abteil	380	349,00 €	369,00 €	399,00 €
PL3838S2	PL3850S2	PL3860S2	1 Abteil mit 2 Fächern	380	379,00 €	389,00 €	419,00 €
PL3838S3	PL3850S3	PL3860S3	1 Abteil mit 3 Fächern	380	399,00 €	409,00 €	449,00 €
PL3838S4	PL3850S4	PL3860S4	1 Abteil mit 4 Fächern	380	429,00 €	439,00 €	479,00 €
PL3838S5	PL3850S5	PL3860S5	1 Abteil mit 5 Fächern	380	449,00 €	459,00 €	509,00 €
PL3838S6	PL3850S6	PL3860S6	1 Abteil mit 6 Fächern	380	469,00 €	489,00 €	529,00 €
PL3838D1	PL3850D1	PL3860D1	2 Abteile	760	519,00 €	519,00 €	589,00 €
PL3838D2	PL3850D2	PL3860D2	2 Abteile mit je 2 Fächern	760	559,00 €	549,00 €	639,00 €
PL3838D3	PL3850D3	PL3860D3	2 Abteile mit je 3 Fächern	760	609,00 €	599,00 €	699,00 €
PL3838D4	PL3850D4	PL3860D4	2 Abteile mit je 4 Fächern	760	659,00 €	649,00 €	749,00 €
-	PL3850D5	PL3860D5	2 Abteile mit je 5 Fächern	760	-	699,00 €	809,00 €
PL3838D6	PL3850D6	PL3860D6	2 Abteile mit je 6 Fächern	760	759,00 €	749,00 €	859,00 €
PL3838T1	PL3850T1	PL3860T1	3 Abteile	1140	689,00 €	669,00 €	799,00 €
PL3838T2	PL3850T2	PL3860T2	3 Abteile mit je 2 Fächern	1140	759,00 €	719,00 €	879,00 €
PL3838T3	PL3850T3	PL3860T3	3 Abteile mit je 3 Fächern	1140	829,00 €	789,00 €	969,00 €
PL3838T4	PL3850T4	PL3860T4	3 Abteile mit je 4 Fächern	1140	899,00 €	869,00 €	1.069,00 €
-	PL3850T5	PL3860T5	3 Abteile mit je 5 Fächern	1140	-	939,00 €	1.109,00 €
PL3838T6	PL3850T6	PL3860T6	3 Abteile mit je 6 Fächern	1140	1.049,00 €	1.019,00 €	1.199,00 €

Primary Locker

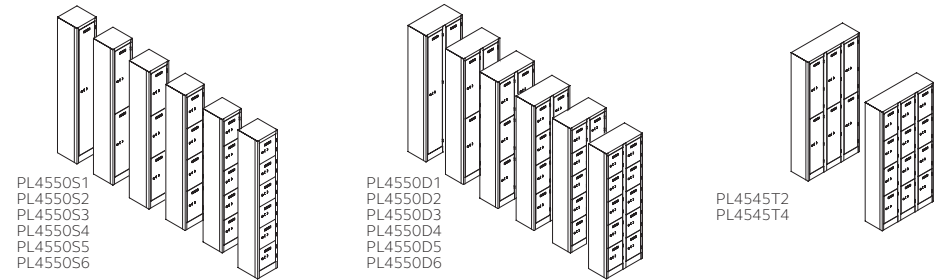

Abteibbreite 450

Primary Locker Garderoben- & Schließfachschrank, H 1800 mm, Abteibbreite 450							
Artikelnummer			Beschreibung	Breite mm	VK zzgl. MwSt.		
T 450 mm	T 500 mm	T 600 mm			T 450 mm	T 500 mm	T 600 mm
PL4545S1	PL4550S1	PL4560S1	1 Abteil	450	379,00 €	389,00 €	409,00 €
PL4545S2	PL4550S2	PL4560S2	1 Abteil mit 2 Fächern	450	409,00 €	399,00 €	439,00 €
PL4545S3	PL4550S3	PL4560S3	1 Abteil mit 3 Fächern	450	439,00 €	429,00 €	469,00 €
PL4545S4	PL4550S4	PL4560S4	1 Abteil mit 4 Fächern	450	459,00 €	449,00 €	499,00 €
PL4545S5	PL4550S5	PL4560S5	1 Abteil mit 5 Fächern	450	489,00 €	479,00 €	529,00 €
PL4545S6	PL4550S6	PL4560S6	1 Abteil mit 6 Fächern	450	519,00 €	509,00 €	559,00 €
PL4545D1	PL4550D1	PL4560D1	2 Abteile	900	569,00 €	549,00 €	619,00 €
PL4545D2	PL4550D2	PL4560D2	2 Abteile mit je 2 Fächern	900	619,00 €	579,00 €	679,00 €
PL4545D3	PL4550D3	PL4560D3	2 Abteile mit je 3 Fächern	900	669,00 €	629,00 €	739,00 €
PL4545D4	PL4550D4	PL4560D4	2 Abteile mit je 4 Fächern	900	729,00 €	689,00 €	799,00 €
PL4545D5	PL4550D5	PL4560D5	2 Abteile mit je 5 Fächern	900	779,00 €	739,00 €	859,00 €
PL4545D6	PL4550D6	PL4560D6	2 Abteile mit je 6 Fächern	900	829,00 €	789,00 €	909,00 €
PL4545T2	-	-	3 Abteile mit je 2 Fächern	1350	849,00 €	-	-
PL4545T4	-	-	3 Abteile mit je 4 Fächern	1350	1.009,00 €	-	-

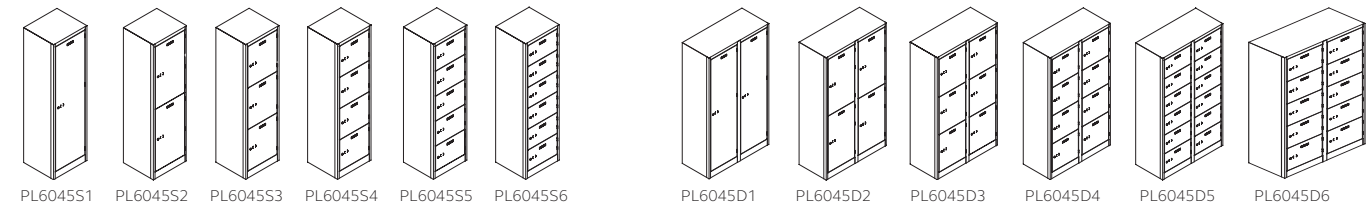

Abteibbreite 600

Primary Locker Garderoben- & Schließfachschrank, H 1800 mm, Abteibbreite 600					
Artikelnummer		Beschreibung	Breite mm	VK zzgl. MwSt.	
T 450 mm	T 500 mm			T 450 mm	T 500 mm
PL6045S1	PL6050S1	1 Abteil	600	409,00 €	399,00 €
PL6045S2	PL6050S2	1 Abteil mit 2 Fächern	600	439,00 €	429,00 €
PL6045S3	PL6050S3	1 Abteil mit 3 Fächern	600	469,00 €	459,00 €
PL6045S4	PL6050S4	1 Abteil mit 4 Fächern	600	499,00 €	489,00 €
PL6045S5	PL6050S5	1 Abteil mit 5 Fächern	600	529,00 €	519,00 €
PL6045S6	PL6050S6	1 Abteil mit 6 Fächern	600	559,00 €	549,00 €
PL6045D1	PL6050D1	2 Abteile	1200	629,00 €	599,00 €
PL6045D2	PL6050D2	2 Abteile mit je 2 Fächern	1200	689,00 €	639,00 €
PL6045D3	PL6050D3	2 Abteile mit je 3 Fächern	1200	749,00 €	699,00 €
PL6045D4	PL6050D4	2 Abteile mit je 4 Fächern	1200	809,00 €	759,00 €
PL6045D5	PL6050D5	2 Abteile mit je 5 Fächern	1200	869,00 €	829,00 €
PL6045D6	PL6050D6	2 Abteile mit je 6 Fächern	1200	939,00 €	889,00 €

Primary Locker Schulspinde



| Belüftungslöcher an den Türen | Etikettenhalter neben dem Zylinderschloss | Inkl. 2 Schlüssel
 | Außenstehende Scharniere | Große Auswahl an Türfarben | Optional mit antibakterieller Beschichtung
 oder aus verzinktem Stahl | 1 Fach inklusive Hutboden und einem Kleiderhaken | 2 Fächer inklusive einem
 Kleiderhaken | Verschiedene Schlossvarianten auf Anfrage

Abteibbreite 225

Primary Locker Schulspinde & Fächerschränke, H 915 mm, Abteibbreite 225					
Artikelnummer		Beschreibung	Breite mm	VK zzgl. MwSt.	
T 380 mm	T 500 mm			T 380 mm	T 500 mm
PL092538S1	PL092550S1	1 Abteil	225	279,00 €	289,00 €
PL092538D1	PL092550D1	2 Abteile	450	379,00 €	379,00 €
PL092538T1	PL092550T1	3 Abteile	675	489,00 €	459,00 €
PL092538Q1	PL092550Q1	4 Abteile	900	599,00 €	539,00 €

Abteibbreite 300

Primary Locker Schulspinde & Fächerschränke, H 1370 mm, Abteibbreite 300						
Artikelnummer			Beschreibung	Breite mm	VK zzgl. MwSt.	
T 300 mm	T 450 mm	T 500 mm			T 300 mm	T 450 mm
PL133030S1	PL133045S1	PL133050S1	1 Abteil	300	299,00 €	329,00 €
PL133030S2	PL133045S2	PL133050S2	1 Abteil mit 2 Fächern	300	329,00 €	349,00 €
PL133030S3	PL133045S3	PL133050S3	1 Abteil mit 3 Fächern	300	349,00 €	379,00 €
PL133030D1	PL133045D1	PL133050D1	2 Abteile	600	419,00 €	459,00 €
PL133030D2	PL133045D2	PL133051D2	2 Abteile mit je 2 Fächern	600	459,00 €	509,00 €
PL133030D3	PL133045D3	PL133052D3	2 Abteile mit je 3 Fächern	600	509,00 €	579,00 €
PL133030T1	PL133045T1	PL133050T1	3 Abteile	900	549,00 €	609,00 €
PL133030T2	PL133045T2	PL133050T2	3 Abteile mit je 2 Fächern	900	609,00 €	679,00 €
PL133030T3	PL133045T3	PL133050T3	3 Abteile mit je 3 Fächern	900	679,00 €	779,00 €
PL133030Q1	PL133045Q1	PL133050Q1	4 Abteile	1200	679,00 €	759,00 €
PL133030Q2	PL133045Q2	PL133050Q2	4 Abteile mit je 2 Fächern	1200	769,00 €	849,00 €
PL133030Q3	PL133045Q3	PL133050Q3	4 Abteile mit je 3 Fächern	1200	849,00 €	949,00 €

Abteibbreite 500

Primary Locker Schulspinde & Fächerschränke, H 1330 mm, T 450 mm, Abteibbreite 500					
Artikelnummer		Beschreibung	Breite mm	VK zzgl. MwSt.	
T 300 mm	T 450 mm			T 300 mm	T 450 mm
PL335045S1	PL335050S1	1 Abteil	500	359,00 €	369,00 €
PL335045S2	PL335050S2	1 Abteil mit 2 Fächern	500	389,00 €	399,00 €
PL335045S3	PL335050S3	1 Abteil mit 3 Fächern	500	409,00 €	429,00 €
PL335045D1	PL335050D1	2 Abteile	1000	529,00 €	549,00 €
PL335045D2	PL335050D2	2 Abteile mit je 2 Fächern	1000	579,00 €	599,00 €
PL335045D3	PL335050D3	2 Abteile mit je 3 Fächern	1000	639,00 €	659,00 €

Primary Locker Schulspinde



| Belüftungslöcher an den Türen | Etikettenhalter neben dem Zylinderschloss | Inkl. 2 Schlüssel
 | Außenstehende Scharniere | Große Auswahl an Türfarben | Optional mit antibakterieller Beschichtung
 oder aus verzinktem Stahl | 1 Fach inklusive Hutboden und einem Kleiderhaken | 2 Fächer inklusive einem
 Kleiderhaken | Verschiedene Schlossvarianten auf Anfrage

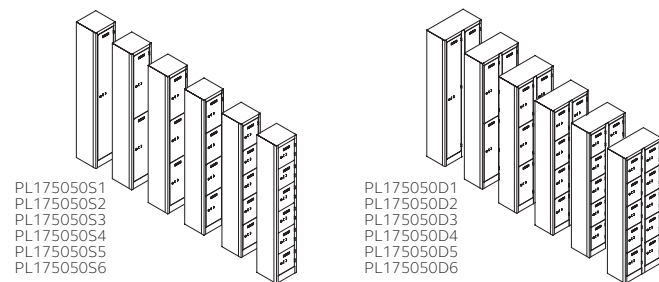

Abteibreite 500

Primary Locker Schulspinde & Fächerschränke, H 1750 mm, Abteibreite 500					
Artikelnummer		Beschreibung	Breite mm	VK zzgl. MwSt.	
T 450 mm	T 500 mm			T 450 mm	T 500 mm
PL175045S1	PL175050S1	1 Abteil	500	389,00 €	389,00 €
PL175045S2	PL175050S2	1 Abteil mit 2 Fächern	500	419,00 €	409,00 €
PL175045S3	PL175050S3	1 Abteil mit 3 Fächern	500	439,00 €	439,00 €
PL175045S4	PL175050S4	1 Abteil mit 4 Fächern	500	469,00 €	459,00 €
PL175045S5	PL175050S5	1 Abteil mit 5 Fächern	500	499,00 €	489,00 €
PL175045S6	PL175050S6	1 Abteil mit 6 Fächern	500	529,00 €	519,00 €
PL175045D1	PL175050D1	2 Abteile	1000	579,00 €	559,00 €
PL175045D2	PL175050D2	2 Abteile mit je 2 Fächern	1000	639,00 €	589,00 €
PL175045D3	PL175050D3	2 Abteile mit je 3 Fächern	1000	689,00 €	649,00 €
PL175045D4	PL175050D4	2 Abteile mit je 4 Fächern	1000	749,00 €	699,00 €
PL175045D5	PL175050D5	2 Abteile mit je 5 Fächern	1000	799,00 €	759,00 €
PL175045D6	PL175050D6	2 Abteile mit je 6 Fächern	1000	859,00 €	819,00 €

Primary Locker

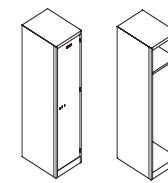

Polizeispind

| Der nach Industriestandards gefertigte, eintürige Polizeispind besteht aus zwei großen Fächern, einem oberen Ablagefach für die Aufbewahrung von Polizeihelmen und einer darunter liegenden Kleiderstange für die Uniform.

Polizeispind H 1800 mm, T 600 mm, Abteibreite 450			
Artikelnummer	Beschreibung	Breite mm	VK zzgl. MwSt.
PLA4560S1	1 Abteil	450	439,00 €

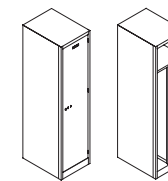

Garderobenschrank mit Mitteltrennwand

| Der eintürige Spind ist in zwei Abteile mit Kleiderstange unterteilt und eignet sich perfekt zur Trennung von Arbeits- und Straßenkleidung. Dieser ist optimiert für die Nutzung im Lebensmittelbereich, wonach strikt zwischen Berufskleidung und privater Kleidung getrennt werden muss. Der sich im oberen Bereich befindliche Fachboden bietet außerdem Platz für persönliche Gegenstände.

Garderobenschrank H 1800 mm, T 600 mm, Abteibreite 450			
Artikelnummer	Beschreibung	Breite mm	VK zzgl. MwSt.
PLD4560S1	1 Abteil mit S/W-Trennung	450	459,00 €

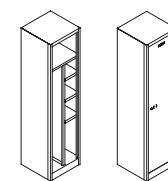

Allzweckschrank

| Der Allzweckschrank verfügt über eine Tür. Innen befinden sich eine Reihe Fachböden oben und auf der rechten Seite sowie ein Kleiderhaken auf der linken Seite. Der Spind bietet ausreichend Platz für persönliche Gegenstände und Arbeitskleidung.

Allzweckschrank H 1800 mm, T 450 mm, Abteibreite 450			
Artikelnummer	Beschreibung	Breite mm	VK zzgl. MwSt.
PLAZ4545S1	Allzweckschrank	450	429,00 €

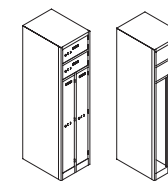

Garderobenkombination

| Die Garderobenkombination verfügt über zwei Garderobenabteile und zwei zusätzliche, separat abschließbare Fächer. Jedes Fach/Abteil ist für den jeweiligen Benutzer separat zugänglich. Die Garderobenabteile sind mit einer Kleiderstange ausgestattet. Die Schließfächer darüber sind ideal um kleinformige persönliche Gegenstände separat und sicher zu verstauen.

Garderobenkombination H 1800 mm, T 450 mm, Abteibreite 450			
Artikelnummer	Beschreibung	Breite mm	VK zzgl. MwSt.
PLF4545D4	2 Abteile mit 2 Fächern	450	559,00 €

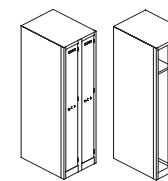

Doppelspind

| Der hohe und robuste Doppelspind bietet reichlich Platz zum Aufhängen von Mänteln, Jacken und anderen Kleidungsstücken. Mit zwei separaten Türen ist dieser Schrank optimal für zwei Benutzer geeignet. In jedem Abteil befindet sich ein Kleiderhaken, darüber ist ein Fachboden zum Verstauen von persönlichen Gegenständen platziert.

Doppelspind H 1800 mm, T 600 mm, Abteibreite 450			
Artikelnummer	Beschreibung	Breite mm	VK zzgl. MwSt.
PLF4560D2	2 Abteile	450	519,00 €

Primary Locker Zubehör



| M6 Befestigungsschrauben sind im Lieferumfang aller Unterbauoptionen enthalten | Das Unterbaugestell passt optimal zum lichtgrauen Korpus und ist ebenfalls gegen Aufpreis in verzinkter Stahlausführung erhältlich | Die Sitzfläche ist aus recyceltem Polypropylen gefertigt und regulär in schwarz

Primary Locker Schrägdach H 150 mm*				
Artikelnummer	Beschreibung	Breite mm	Tiefe mm	VK zzgl. MwSt.
PS6030	Schrägdach	600	300	59,00 €
PS9030	Schrägdach	900	300	69,00 €
PS1230	Schrägdach	1200	300	79,00 €
PS6038	Schrägdach	600	380	69,00 €
PS9038	Schrägdach	900	380	89,00 €
PS1138	Schrägdach	1140	380	239,00 €
PS1238	Schrägdach	1200	380	79,00 €
PS6045	Schrägdach	600	450	89,00 €
PS9045	Schrägdach	900	450	249,00 €
PS1045	Schrägdach	1000	450	239,00 €
PS1245	Schrägdach	1200	450	259,00 €
PS6050	Schrägdach	600	500	79,00 €
PS9050	Schrägdach	900	500	99,00 €
PS1050	Schrägdach	1000	500	239,00 €
PS1150	Schrägdach	1140	500	249,00 €
PS1250	Schrägdach	1200	500	249,00 €
PS6060	Schrägdach	600	600	79,00 €
PS9060	Schrägdach	900	600	239,00 €
PS1160	Schrägdach	1140	600	259,00 €
PS1260	Schrägdach	1200	600	239,00 €

*Die Höhe beträgt 40 mm an der Front und 150 mm an der Rückseite

Primary Locker Zubehör

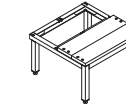
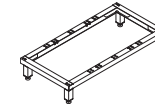

Primary Locker Unterbaugestell					
Artikelnummer	Beschreibung	Höhe mm	Breite mm	Tiefe mm	VK zzgl. MwSt.
PLS4545	Unterbaugestell	150	450	450	219,00 €
PLS4560	Unterbaugestell	150	450	600	219,00 €
PLS6030	Unterbaugestell	150	600	300	219,00 €
PLS6038	Unterbaugestell	150	600	380	219,00 €
PLS6045	Unterbaugestell	150	600	450	219,00 €
PLS6060	Unterbaugestell	150	600	600	299,00 €
PLS9030	Unterbaugestell	150	900	300	299,00 €
PLS9038	Unterbaugestell	150	900	380	299,00 €
PLS9045	Unterbaugestell	150	900	450	299,00 €
PLS9060	Unterbaugestell	150	900	600	299,00 €
PLS1045	Unterbaugestell	150	1000	450	309,00 €
PLS1230	Unterbaugestell	150	1200	300	319,00 €
PLS1238	Unterbaugestell	150	1200	380	319,00 €
PLS1245	Unterbaugestell	150	1200	450	319,00 €
PLS1260	Unterbaugestell	150	1200	600	319,00 €

Primary Locker Unterbausitzbank, Sitzfläche T 300 mm					
Artikelnummer	Beschreibung	Höhe mm	Breite mm	Tiefe mm	VK zzgl. MwSt.
PLB4545	Unterbausitzbank	350	450	450	359,00 €
PLB6030	Unterbausitzbank	350	600	300	399,00 €
PLB6038	Unterbausitzbank	350	600	380	399,00 €
PLB6045	Unterbausitzbank	350	600	450	409,00 €
PLB6050	Unterbausitzbank	350	600	500	399,00 €
PLB6060	Unterbausitzbank	350	600	600	409,00 €
PLB9030	Unterbausitzbank	350	900	300	429,00 €
PLB9038	Unterbausitzbank	350	900	380	439,00 €
PLB9045	Unterbausitzbank	350	900	450	439,00 €
PLB9050	Unterbausitzbank	350	900	500	429,00 €
PLB9060	Unterbausitzbank	350	900	600	449,00 €
PLB1045	Unterbausitzbank	350	1000	450	469,00 €
PLB1230	Unterbausitzbank	350	1200	300	469,00 €
PLB1238	Unterbausitzbank	350	1200	380	469,00 €
PLB1245	Unterbausitzbank	350	1200	450	479,00 €
PLB1250	Unterbausitzbank	350	1200	500	459,00 €
PLB1260	Unterbausitzbank	350	1200	600	479,00 €

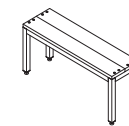

Primary Locker Freistehende Sitzbank H 470 mm				
Artikelnummer	Beschreibung	Breite mm	Tiefe mm	VK zzgl. MwSt.
PLFB10	Freistehende Sitzbank	1000	300	369,00 €
PLFB12	Freistehende Sitzbank	1200	300	429,00 €
PLFB15	Freistehende Sitzbank	1500	300	449,00 €

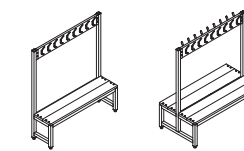
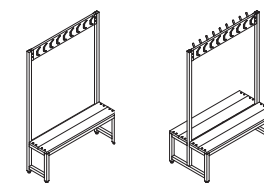

Primary Locker Freistehende Sitzbank, Sitzhöhe 470 mm					
Artikelnummer	Beschreibung	Höhe mm	Breite mm	Tiefe mm	VK zzgl. MwSt.
PLFBE1812	einseitig mit Rückenlehne, 9 Garderobenhaken	1800	1200	300	419,00 €
PLFBE1815	einseitig mit Rückenlehne, 12 Garderobenhaken	1800	1500	300	439,00 €
PLFBD1812	doppelseitig mit Rückenlehne, 18 Garderobenhaken	1800	1200	600	519,00 €
PLFBD1815	doppelseitig mit Rückenlehne, 24 Garderobenhaken	1800	1500	600	549,00 €

Primary Locker Freistehende Sitzbank Junior, Sitzhöhe 400 mm					
Artikelnummer	Beschreibung	Höhe mm	Breite mm	Tiefe mm	VK zzgl. MwSt.
PLFBE1312	einseitig mit Rückenlehne, 9 Garderobenhaken	1370	1200	300	409,00 €
PLFBE1315	einseitig mit Rückenlehne, 12 Garderobenhaken	1370	1500	300	419,00 €
PLFBD1312	doppelseitig mit Rückenlehne, 18 Garderobenhaken	1370	1200	600	509,00 €
PLFBD1315	doppelseitig mit Rückenlehne, 24 Garderobenhaken	1370	1500	600	539,00 €

OFFICE



| Etikettenhalter neben dem Zylinderschloss | Inkl. 2 Schlüssel | Belüftungslöcher an der Ober- und Unterseite | Glatte Oberfläche ohne vorstehende Kanten | Weitere Schlossvarianten auf Anfrage | Schränke können miteinander verbunden werden (Material im Lieferumfang enthalten)

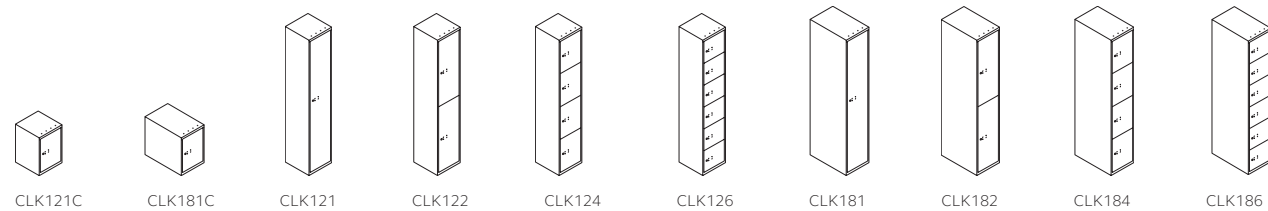

Garderoben- & Schließfachsystem OFFICE B 305 mm							
Artikelnummer	Beschreibung	Fachinnenmaße			Außenmaße		VK zzgl. MwSt.
		Höhe mm	Breite mm	Tiefe mm	Höhe mm	Tiefe mm	
CLK121C	Würfelschließfach	-	-	-	529	305	169,00 €
CLK181C	Würfelschließfach	-	-	-	529	457	179,00 €
CLK121	1 Abteil mit Hutboden + Kleiderhaken	1703	240	274	1802	305	299,00 €
CLK121S3	1 Abteil mit 3 Fachböden	416 ¹ 429 ² 381 ²	240	274	1802	305	339,00 €
CLK122	2 Fächer mit Kleiderhaken	847	240	274	1802	305	329,00 €
CLK124	4 Fächer	416 ¹ 404 ²	240	274	1802	305	359,00 €
CLK126	6 Fächer	275 ¹ 263 ²	240	274	1802	305	409,00 €
CLK181	1 Abteil mit Hutboden + Kleiderstange	1703	240	426	1802	457	329,00 €
CLK181S3	1 Abteil mit 3 Fachböden	416 ¹ 429 ² 381 ²	240	426	1802	457	369,00 €
CLK182	2 Fächer mit Kleiderhaken	847	240	426	1802	457	349,00 €
CLK184	4 Fächer	416 ¹ 404 ²	240	426	1802	457	379,00 €
CLK186	6 Fächer	275 ¹ 263 ²	240	426	1802	457	429,00 €
MLH	Suffix P	Drehriegelverschluss					je Fach 9,00 €

¹ Fächer oben und unten
² Fächer in der Mitte

LIGHT



| Etikettenfenster neben dem Zylinderschloss | Inkl. 2 Schlüssel | Belüftungslöcher auf der Rückseite | Belüftungsschlitze oben und unten auf der Tür | Handtuchhalter auf der Türinnenseite | Garderobenschrank: Hutboden mit Kleiderstange und 3 Kleiderhaken | Allzweckschrank: zueinander schlagende Türen, 3 Fachböden links, verkürzte Mitteltrennwand, Hutboden mit Kleiderstange und 3 Haken rechts, 3-Punkt-Schließung | Weitere Schlossvarianten auf Anfrage

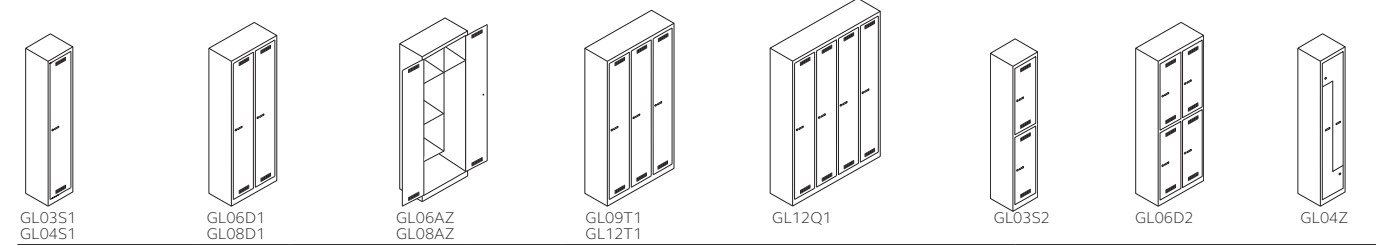

Garderoben- & Allzweckschrank LIGHT H 1850 mm, T 500 mm						
Abteilleuchte 300	Artikelnummer		Beschreibung	VK zzgl. MwSt.		
	Breite mm	Abteilleuchte 400		Breite mm	Abteilleuchte 400	
GL03S1	300	GL04S1	400	Garderobenschrank, 1 Abteil	339,00 € / 379,00 €	
GL03S2	300	GL04S2	400	Garderobenschrank, 1 Abteil à 2 Fächer	409,00 € / 439,00 €	
GL06D1	600	GL08D1	800	Garderobenschrank, 2 Abteile	399,00 € / 539,00 €	
GL06D2	600	GL08D2	800	Garderobenschrank, 2 Abteile à 2 Fächer	549,00 € / 629,00 €	
GL06AZ	600	GL08AZ	800	Allzweckschrank	429,00 € / 439,00 €	
GL09T1	900	GL12T1	1200	Garderobenschrank, 3 Abteile	559,00 € / 659,00 €	
GL09T2	900	GL12T2	1200	Garderobenschrank, 3 Abteile à 2 Fächer	719,00 € / 799,00 €	
GL12Q1	1200	-	-	Garderobenschrank, 4 Abteile	729,00 € / -	
GL12Q2	1200	-	-	Garderobenschrank, 4 Abteile à 2 Fächer	859,00 € / -	
GLH				Drehriegelverschluss	je Fach 9,00 €	

Z-Garderobenschrank LIGHT H 1850 mm, T 500 mm			
Artikelnummer	Beschreibung	Breite mm	VK zzgl. MwSt.
GL04Z	Z-Garderobenschrank, 1 Abteil für 2 Nutzer	400	499,00 €
GL08Z	Z-Garderobenschrank, 2 Abteile für 4 Nutzer	800	699,00 €

Zubehör T 500 mm				
Breite mm	Schrägdach H 130 mm		Unterbausitzbank H 350 mm	
	Artikelnummer	VK zzgl. MwSt.	Artikelnummer	VK zzgl. MwSt.
600	GLS06	49,00 €	GLB06	189,00 €
800	GLS08	59,00 €	GLB08	219,00 €
900	GLS09	69,00 €	GLB09	219,00 €
1200	GLS12	89,00 €	GLB12	339,00 €

Freistehende Sitzbank LIGHT Sitzhöhe 450 mm						
Artikelnummer	Beschreibung	Höhe mm	Breite mm	Tiefe mm	VK zzgl. MwSt.	
GLBF10	einseitig	450	1000	290	309,00 €	
GLBF15	einseitig	450	1500	290	349,00 €	
GLBF20	einseitig	450	2000	290	399,00 €	
GLBFR10	einseitig mit Rückenlehne, 5 Garderobenhaken	1800	1000	290	419,00 €	
GLBFR15	einseitig mit Rückenlehne, 8 Garderobenhaken	1800	1500	290	499,00 €	
GLBFR20	einseitig mit Rückenlehne, 10 Garderobenhaken	1800	2000	290	599,00 €	
GLBDFR10	doppelseitig mit Rückenlehne, 5 Garderobenhaken	1800	1000	650	679,00 €	
GLBDFR15	doppelseitig mit Rückenlehne, 8 Garderobenhaken	1800	1500	650	769,00 €	
GLBDFR20	doppelseitig mit Rückenlehne, 10 Garderobenhaken	1800	2000	650	949,00 €	



Hängeregistraturschränke

Die Hängeregistraturschränke von Bisley sind langlebig, robust und stilvoll.



1. HÄNGEREGISTRATURSCHRANK
Praktisch, hochwertig und robust - geeignet für A4 Hängeregistraturmappen. Mit Griffleiste und verschiebbaren Etikettenfenstern aus Kunststoff.

In drei Frontausführungen und einer Vielzahl von Farben erhältlich.



2. HÄNGEREGISTRATURSCHRANK LIGHT
Mit Griffleiste und integrierten Etikettenhaltern auf der Schubladenfront bietet LIGHT eine praktische Ablage von A4 Hängemappen.

Aktenschränke



Hängeregistraturschrank



| Griffleiste mit verschiebbarem Etikettenfenster | Zylinderschloss inkl. 2 Schlüssel | Kugelgelagerte Teleskopschienen | Geschlossener Wannensboden | Doppelauszugssperre | Ausrollsicherung | Vollauszug | 563 mm nutzbare Innentiefe | Belastbarkeit je Schublade: einbahnig 30 kg, doppelbahnig 60 kg | Auch geeignet für Karteikarten DIN A4

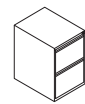

3623

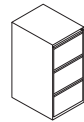

3633

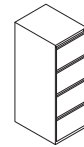

3643

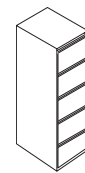

3653

Hängeregistraturschrank einbahnig, B 413 mm, T 622 mm			
Artikelnummer	Beschreibung	Höhe mm	VK zzgl. MwSt.
3623	2 Hängeregistraturschubladen	711	399,00 €
BSACB	Rollenuntersatz, nur nutzbar bei 3623		159,00 €
3633	3 Hängeregistraturschubladen	1016	459,00 €
3643	4 Hängeregistraturschubladen	1321	499,00 €
3653*	5 Hängeregistraturschubladen	1511	539,00 €
BSF5DBASEP2D	Bodenplatte mit 2 Trennplatten		39,00 €
BSFBASE	Bodenplatte		19,00 €
BSA4DIVP2	Trennplatten (VE = 2 Stück), nur nutzbar mit Bodenplatte		29,00 €
VAR13241GM	Magnetische Vliesakustikrückwand 7 mm	1321	179,00 €

*Nur in der Farbe 645 lichtgrau erhältlich



DF2



DF3

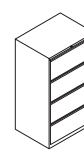

DF4



DF5

Hängeregistraturschrank doppelbahnig, B 800 mm, T 622 mm			
Artikelnummer	Beschreibung	Höhe mm	VK zzgl. MwSt.
DF2	2 Hängeregistraturschubladen	711	679,00 €
DF3	3 Hängeregistraturschubladen	1016	779,00 €
DF4	4 Hängeregistraturschubladen	1321	869,00 €
DF5*	5 Hängeregistraturschubladen	1511	949,00 €
VAR13280GM	Magnetische Vliesakustikrückwand 7 mm	1321	209,00 €

*Nur in der Farbe 645 lichtgrau erhältlich

Hängeregistraturschrank LIGHT



| Griffleiste mit Etikettenhalter auf der Front | Zylinderschloss inkl. 2 Schlüssel | Kugelgelagerte Teleskopschienen | Geschlossener Wannensboden | Doppelauszugssperre | Ausrollsicherung | Vollauszug | Belastbarkeit je Schublade: einbahnig 30 kg, doppelbahnig 50 kg | Auch geeignet für Karteikarten DIN A4

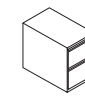

IPCCA12



IPCCA13



IPCCA14

Hängeregistraturschrank LIGHT einbahnig, B 413 mm, T 622 mm			
Artikelnummer	Beschreibung	Höhe mm	VK zzgl. MwSt.
IPCCA12	2 Hängeregistraturschubladen	711	379,00 €
BSACB	Rollenuntersatz, nur nutzbar bei IPCCA12		159,00 €
IPCCA13	3 Hängeregistraturschubladen	1016	419,00 €
IPCCA14	4 Hängeregistraturschubladen	1321	439,00 €
CONA4BASEP2D	Bodenplatte mit 2 Trennplatten		39,00 €
CONA4BASE	Bodenplatte		19,00 €
CONA4DIVP2	Trennplatten (VE = 2 Stück), nur nutzbar mit Bodenplatte		29,00 €
VAR13241GM	Magnetische Vliesakustikrückwand 7 mm	1321	179,00 €



CDF2

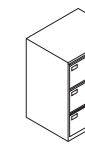

CDF3

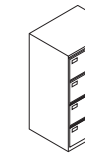

CDF4

Hängeregistraturschrank LIGHT doppelbahnig, B 800 mm, T 622 mm			
Artikelnummer	Beschreibung	Höhe mm	VK zzgl. MwSt.
CDF2	2 Hängeregistraturschubladen	711	619,00 €
CDF3	3 Hängeregistraturschubladen	1016	729,00 €
CDF4	4 Hängeregistraturschubladen	1321	769,00 €
VAR13280GM	Magnetische Vliesakustikrückwand 7 mm	1321	209,00 €

Flügeltürenschränk



Flügeltürenschränk UNIVERSAL
 | Komplett geschweißter Korpus
 | Klappgriff mit Zylinderschloss
 | Dreipunkt-Schließmechanismus
 | Kapazität eines Fachbodens bei gleichmäßig verteilter Last: 75 kg
 | Inkl. 2 Schlüssel

Starter Flügeltürenschränk Toolless
 | Zylinderschloss inkl. 2 Schlüssel
 | Dreipunkt-Schließmechanismus
 | Kapazität eines Fachbodens bei gleichmäßig verteilter Last: 40 kg
 | Einfaches Stecksystem
 | Montage erfolgt kundenseitig

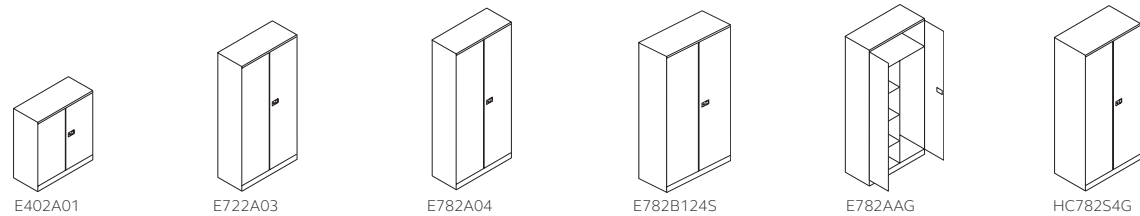

Flügeltürenschränk UNIVERSAL						
Artikelnummer		Beschreibung	Höhe mm	Breite mm	Tiefe mm	VK zzgl. MwSt.
lackierte Böden	verzinkte Böden					
E402B81S*		mit 1 Fachboden für 2 Ordnerhöhen	1000	800	400	359,00 €
E782B84S*		mit 4 Fachböden für 5 Ordnerhöhen	1950	800	400	439,00 €
E402A01	E402A01G	mit 1 Fachboden für 2 Ordnerhöhen	1000	914	400	359,00 €
E722A03	E722A03G	mit 3 Fachböden für 4 Ordnerhöhen	1806	914	400	419,00 €
E782A04B6	-	mit 4 Fachböden für 5 Ordnerhöhen	1950	600	400	419,00 €
E782A04	E782A04G	mit 4 Fachböden für 5 Ordnerhöhen	1950	914	400	449,00 €
E198P1	E198GP1	Fachboden mit Lateralhängevorrichtung	23	909	353	39,00 €
E782AAG	-	mit Garderobeneinsatz*1	1950	914	400	489,00 €
MSDIV354P2	-	Buchstützen für T 400 mm, VE = 2 Stück	210	50	-	39,00 €
	KC782A4S*	mit 4 Fachböden für 5 Ordnerhöhen	1950	914	600	689,00 €
E782B124S*		mit 4 Fachböden für 5 Ordnerhöhen	1950	1200	400	529,00 €
	HC782S124S*	mit 4 Fachböden für 5 Ordnerhöhen	1950	1200	500	739,00 €
	HC782A124S*	mit 4 Fachböden für 5 Ordnerhöhen	1950	1200	600	899,00 €
-	HC782S4G	mit 4 Fachböden für 5 Ordnerhöhen	1950	914	500	529,00 €
	HCSH500G	Fachboden mit Lateralhängevorrichtung	23	909	453	39,00 €
ESLK09		Set zur Fachbodenverstärkung, max. Belastbarkeit von 120 kg**				29,00 €

*Nur in der Farbe 645 lichtgrau erhältlich; *1 Hutboden mit Kleiderstange rechts, Mitteltrennwand, 3 Fachböden links
 **Bei gleichmäßig verteilter Last; geeignet für 914 breite Flügeltürenschränke Universal

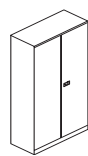

Starter Flügeltürenschränk Toolless H 1850 mm, B 900 mm, T 400 mm		
Artikelnummer	Beschreibung	VK zzgl. MwSt.
FTL09*	mit 4 Fachböden für 5 Ordnerhöhen	339,00 €

*Nur in der Farbe 645 lichtgrau erhältlich

Schiebetürenschränk ECO



| Geringe Stelltiefe | Ergonomische Griffleiste | Zylinderschloss inkl. 2 Schlüssel | Bündig abschließende Laufschiene | Barrierefreies Be- und Entladen | Kapazität eines Fachbodens bei gleichmäßig verteilter Last: 75 kg | Fachböden in schwarz

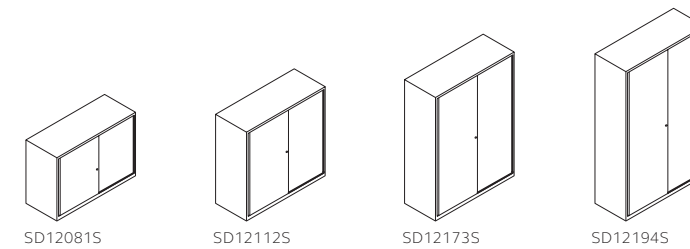

Schiebetürenschränk ECO B 1200 mm, T 430 mm			
Artikelnummer	Beschreibung	Höhe mm	VK zzgl. MwSt.
SD12081S*	mit 1 Fachboden für 2 Ordnerhöhen	839	569,00 €
SD12112S*	mit 2 Fachböden für 3 Ordnerhöhen	1181	659,00 €
SD12173S*	mit 3 Fachböden für 4 Ordnerhöhen	1637	759,00 €
SD12194S*	mit 4 Fachböden für 5 Ordnerhöhen	1980	819,00 €
SD12BSPS*	Fachboden mit Lateralhängevorrichtung	27,5	39,00 €

*Nur in der Farbe 645 lichtgrau erhältlich

KLASSISCHER STAURAUM

EuroTambour™



Der Rollladenschrank EuroTambour™ von Bisley kombiniert klassisches und minimalistisches Design mit Zweckmäßigkeit für sichere Aufbewahrung.

KLASSISCHER STAURAUM

EuroTambour™

Der Rollladenschrank EuroTambour™

Für die kostengünstige und effiziente Aufbewahrung von Medien im Format A4 gibt es keine bessere Wahl. Aufgrund seiner komplett im Korpus verlaufenden Rollläden und der geringen Stelltiefe eignet er sich ideal für kleinste Räume.

Ein umfangreiches Ausstattungssortiment ermöglicht eine effiziente Aufbewahrung. Mehrere Schrankhöhen und -breiten ermöglichen optimale Konfigurationen.

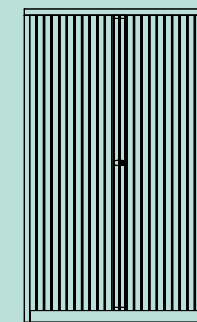
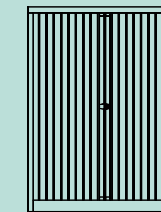
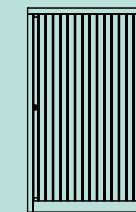

EuroTambour™ B 800 mm



| Rolllade verschwindet vollständig im Korpus | Rolllade öffnet von links nach rechts
| Einpunkt-Schließmechanismus | Inkl. 2 Schlüssel | Höhenausgleichsfüße | Böden verstellbar im Raster von 19 mm | Griffleiste in Rollladenfarbe

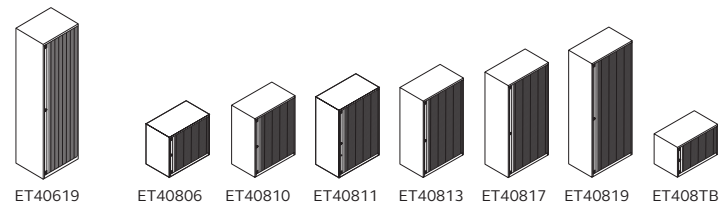

EuroTambour™ B 600 mm, T 430 mm			
Artikelnummer	Beschreibung	Höhe	VK zzgl. MwSt.
ET40619	leer zur Selbstkonfiguration	1980	579,00 €
ET406194S	4 Fachböden für 5 OH	1980	639,00 €
ET40619WS	Hutboden, Kleiderstange	1980	619,00 €

EuroTambour™ B 800 mm, T 430 mm, leer zur Selbstkonfiguration			
Artikelnummer	Beschreibung	Höhe	VK zzgl. MwSt.
ET40806	leer zur Selbstkonfiguration	695	449,00 €
ET40810	leer zur Selbstkonfiguration	1030	459,00 €
ET40811	leer zur Selbstkonfiguration	1181	479,00 €
ET40813	leer zur Selbstkonfiguration	1330	499,00 €
ET40817	leer zur Selbstkonfiguration	1637	669,00 €
ET40819	leer zur Selbstkonfiguration	1980	579,00 €
ET408TB	Aufsatzschrank 1 OH	495	419,00 €

EuroTambour™ B 800 mm, T 430 mm, mit Fachböden			
Artikelnummer	Beschreibung	Höhe	VK zzgl. MwSt.
ET408061S	1 Fachboden für 1,5 OH	695	449,00 €
ET408102S	2 Fachböden für 2,5 OH	1030	499,00 €
ET408112S	2 Fachböden für 3 OH	1181	509,00 €
ET408133S	3 Fachböden für 3,5 OH	1330	539,00 €
ET408173S	3 Fachböden für 4 OH	1637	599,00 €
ET408194S	4 Fachböden für 5 OH	1980	649,00 €

EuroTambour™ B 1000 mm



| Rollläden verschwinden vollständig im Korpus | Zueinander schlagende Rollläden
| Einpunkt-Schließmechanismus | Inkl. 2 Schlüssel | Höhenausgleichsfüße | Böden verstellbar im Raster von 19 mm | Griffleiste in Rollladenfarbe

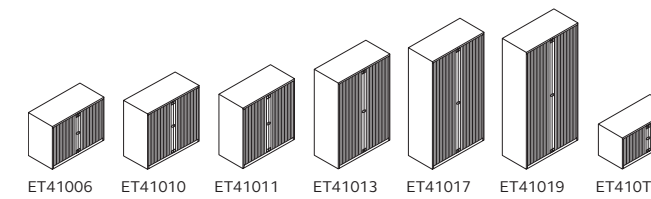

EuroTambour™ B 1000 mm, T 430 mm, leer zur Selbstkonfiguration			
Artikelnummer	Beschreibung	Höhe	VK zzgl. MwSt.
ET41006	leer zur Selbstkonfiguration	695	499,00 €
ET41010	leer zur Selbstkonfiguration	1030	459,00 €
ET41011	leer zur Selbstkonfiguration	1181	539,00 €
ET41013	leer zur Selbstkonfiguration	1330	539,00 €
ET41017	leer zur Selbstkonfiguration	1637	589,00 €
ET41019	leer zur Selbstkonfiguration	1980	619,00 €
ET410TB	Aufsatzschrank 1 OH	495	469,00 €

EuroTambour™ B 1000 mm, T 430 mm, mit Fachböden			
Artikelnummer	Beschreibung	Höhe	VK zzgl. MwSt.
ET410061S	1 Fachboden für 1,5 OH	695	489,00 €
ET410102S	2 Fachböden für 2,5 OH	1030	529,00 €
ET410112S	2 Fachböden für 3 OH	1181	559,00 €
ET410133S	3 Fachböden für 3,5 OH	1330	609,00 €
ET410173S	3 Fachböden für 4 OH	1637	649,00 €
ET410194S	4 Fachböden für 5 OH	1980	719,00 €

EuroTambour™ B 1200 mm



| Rollläden verschwinden vollständig im Korpus | Zueinander schlagende Rollläden
| Einpunkt-Schließmechanismus | Inkl. 2 Schlüssel | Höhenausgleichsfüße | Böden verstellbar im Raster von 19 mm | Griffleiste in Rollladenfarbe

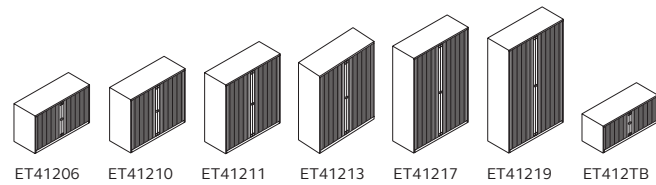

EuroTambour™ B 1200 mm, T 430 mm, leer zur Selbstkonfiguration			
Artikelnummer	Beschreibung	Höhe	VK zzgl. MwSt.
ET41206	leer zur Selbstkonfiguration	695	529,00 €
ET41210	leer zur Selbstkonfiguration	1030	539,00 €
ET41211	leer zur Selbstkonfiguration	1181	569,00 €
ET41213	leer zur Selbstkonfiguration	1330	599,00 €
ET41217	leer zur Selbstkonfiguration	1637	649,00 €
ET41219	leer zur Selbstkonfiguration	1980	689,00 €
ET412TB	Aufsatzschrank 1 OH	495	489,00 €

EuroTambour™ B 1200 mm, T 430 mm, mit Fachböden			
Artikelnummer	Beschreibung	Höhe	VK zzgl. MwSt.
ET412061S	1 Fachboden für 1,5 OH	695	529,00 €
ET412102S	2 Fachböden für 2,5 OH	1030	589,00 €
ET412112S	2 Fachböden für 3 OH	1181	619,00 €
ET412133S	3 Fachböden für 3,5 OH	1330	669,00 €
ET412173S	3 Fachböden für 4 OH	1637	719,00 €
ET412194S	4 Fachböden für 5 OH	1980	809,00 €
ET41219WP	Garderobeneinsatz	1980	689,00 €

EuroTambour™ Zubehör



| Umfangreiches Zubehörsortiment für DIN A4
| Kapazität eines Fachbodens bei gleichmäßig verteilter Last:
B 800 mm - 45 kg | B 1000 mm - 55 kg | B 1200 mm - 65 kg | Zubehör aus Stahl ist immer schwarz lackiert

EuroTambour™ Zubehör				
Abbildung	Artikelnummer	Beschreibung	Breite mm	VK zzgl. MwSt.
	ET41219WPPS	Garderobeneinsatz Hutboden mit Kleiderstange und Mitteltrennwand mit 3 Fachböden nur für H 1980	1200	349,00 €
	ET406WSPS	Garderobenset Hutboden mit Kleiderstange	600	49,00 €
	ET406SHPS ET408SHPS ET410SHPS ET412SHPS	Fachboden mit Lateralhängevorrichtung	600 800 1000 1200	29,00 € 29,00 € 29,00 € 39,00 €
	ET408SSHMDPS ET410SSHMDPS ET412SSHMDPS	Fachboden mit Schlitzen und Lateralhängevorrichtung	800 1000 1200	39,00 € 39,00 € 49,00 €
	ET408LRPS ET410LRPS ET412LRPS	Lateralhängevorrichtung	800 1000 1200	29,00 € 29,00 € 29,00 €
	ET408RSPS ET410RSPS ET412RSPS	Auszugstablär	800 1000 1200	79,00 € 89,00 € 159,00 €
	ET408RFPS ET410RFPS ET412RFPS	Teleskophängerahmen	800 1000 1200	159,00 € 169,00 € 169,00 €
	ET408RD4PS ET410RD4PS ET412RD4PS ET4DW4DP3PS	Teleskopschublade Trennplatten (VE = 3 Stück)	800 1000 1200 -	179,00 € 189,00 € 189,00 € 29,00 €
	TWSHDVP4PS* + TWISP6PS*	Fachbodenteiler aus Stahl (VE = 4 Stück) Zwischenfächer aus Kunststoff (VE = 6 Stück)	-	59,00 € 49,00 €
	MSDIV373P2	Buchstützen für Fachboden (VE = 2 Stück)	-	49,00 €
	ETCASTORKIT	Rollenuntersatz für Modelle bis H 1030 mm	-	69,00 €

*Ausschließlich für Fachböden mit Schlitzen geeignet.

KLASSISCHER STAURAUM

Schubladenschränke



Die klassischen Schubladenschränke sind eine praktische und vielseitige Möglichkeit, den Arbeitsbereich zu organisieren.

Stilvoll und langlebig für den Einsatz im Büro oder Home Office bieten sie Stauraum für Hängeregistraturen und persönliche Dinge.

KLASSISCHER STAURAUM

Schubladenschränke

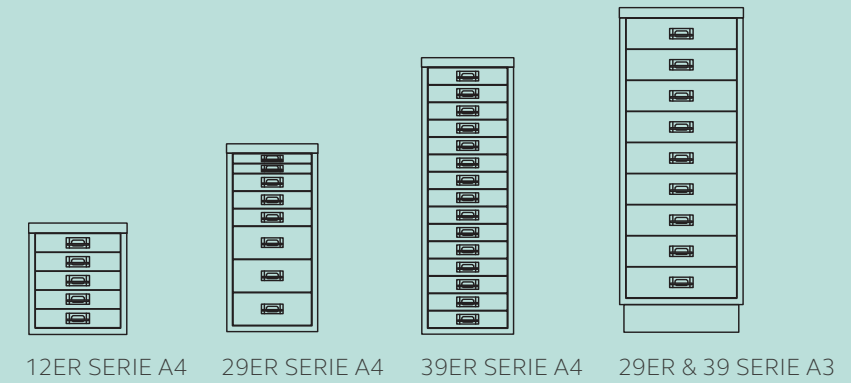

1. MultiDrawer™

Ursprünglich im Jahr 1958 entworfen und 2017 mit dem "Design Guild Mark" ausgezeichnet, kann der MultiDrawer™ zur Organisation aller möglichen Dinge im Haushalt, Büro oder in der Werkstatt verwendet werden. Erhältlich in verschiedenen Schubladenhöhen mit der Möglichkeit, Unterteilungen für die Kleinteileablage einzusetzen.

Der Bisley MultiDrawer™ ist ein Design Klassiker, der so vielseitig wie kultig ist. Kompakt, robust und in einer breiten Farbpalette erhältlich, ist er universell einsetzbar - von Home Office bis zur Werkstatt und allem dazwischen.



2.

2. SCHUBLADENSCHRANK SERIE F

Der vielseitige und abschließbare Schubladenschränk kombiniert die Ablage von Hängeregistratur mit Stauraum für Schreibwaren und Unterlagen, wahlweise mit klassischem Bügelgriff oder glatter Front mit Griffleiste. Passend für A4, Foolscap, American Letter und Dutch Folio.



3.

3. SCHUBLADENSCHRANK PFA & HOME FILER

Ein praktisches und preisgünstiges Einstiegsmodell für die Ablage von Hängeregistratur und weiteren Unterlagen im Büroalltag. Mit Kunststoffgriff oder Griffleiste erhältlich. Passend nur für A4.

MultiDrawer™



| 12er Serie: Nutzung auf dem Schreibtisch mit Bodenschonern | Kleinteileablage | Standardsockel in schwarz | Chrombeschichtete Etikettenhalter mit Griff | Wahlweise mit Zylinderschloss inkl. 2 Schlüssel | Vollauszug mit herausnehmbaren Schubladen



12er Serie B 279 mm, T 380 mm, Format A4				
Artikelnummer	Beschreibung	Schubladenhöhe mm	Höhe mm	VK zzgl. MwSt.
L123	3 Schubladen	87	325	169,00 €
LA123*	3 Schubladen, abschließbar	87	325	189,00 €
L125	5 Schubladen	51	325	179,00 €

*Nur in den Farben 645 lichtgrau, 633 schwarz und 696 verkehrsweiß erhältlich



29er Serie B 279 mm, T 380 mm, Format A4				
Artikelnummer	Beschreibung	Schubladenhöhe mm	Höhe mm	VK zzgl. MwSt.
L298	2 + 3 + 3 Schubladen	25, 51, 102	590	239,00 €
L298S	2 + 3 + 3 Schubladen mit Sockel	25, 51, 102	670	259,00 €
LA298*	2 + 3 + 3 Schubladen mit Sockel, abschließbar	25, 51, 102	670	279,00 €
L296	6 Schubladen	87	590	219,00 €
L296S	6 Schubladen mit Sockel	87	670	229,00 €
LA296*	6 Schubladen mit Sockel, abschließbar	87	670	259,00 €
L2910	10 Schubladen	51	590	229,00 €
L2910S	10 Schubladen mit Sockel	51	670	249,00 €

*Nur in den Farben 645 lichtgrau, 633 schwarz und 696 verkehrsweiß erhältlich

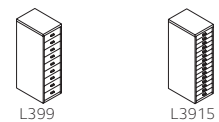

39er Serie B 279 mm, T 380 mm, Format A4				
Artikelnummer	Beschreibung	Schubladenhöhe mm	Höhe mm	VK zzgl. MwSt.
L399	9 Schubladen	87	860	359,00 €
L399S	9 Schubladen mit Sockel	87	940	369,00 €
L3915	15 Schubladen	51	860	369,00 €
L3915S	15 Schubladen mit Sockel	51	940	379,00 €



29er & 39er Serie B 349 mm, T 432 mm, Format A3				
Artikelnummer	Beschreibung	Schubladenhöhe mm	Höhe mm	VK zzgl. MwSt.
L29A365	6 Schubladen mit Sockel	87	670	329,00 €
L29A310S	10 Schubladen mit Sockel	51	670	359,00 €
L39A395	9 Schubladen mit Sockel	87	940	499,00 €
L39A315S	15 Schubladen mit Sockel	51	940	539,00 €

MultiDrawer™



| Türenschränk inkl. einem Fachboden
| Standardsockel in schwarz
| Zylinderschloss inkl. 2 Schlüssel
| MultiDrawer mit herausnehmbaren Schubladen

| Sortieren und Ordnen mit einer großen Auswahl an Schubladeneinsätzen
| Weitere Unterbauoptionen teilweise werkseitig oder zur Selbstmontage möglich



Kombischränk H 670 mm, B 700 mm, T 460 mm, Format A4			
Artikelnummer	Beschreibung	Schubladenhöhe mm	VK zzgl. MwSt.
LKOM*	Abschließbare Flügeltür mit Sockel und 10 Schubladen	51	459,00 €

*Nur in den Farben 645 lichtgrau, 633 schwarz und 696 verkehrsweiß erhältlich



Multi Ablageschrank B 349 mm, T 460 mm					
Artikelnummer	Beschreibung		Schubladenhöhe mm	Höhe mm	VK zzgl. MwSt.
	rechtsseitig öffnend	linksseitig öffnend			
LS29R*	LS29L*	29er Serie, abschließbare Flügeltür mit Sockel	87	670	269,00 €
LS39R*	LS39L*	39er Serie, abschließbare Flügeltür mit Sockel	87	940	339,00 €

*Nur in den Farben 645 lichtgrau, 633 schwarz und 696 verkehrsweiß erhältlich

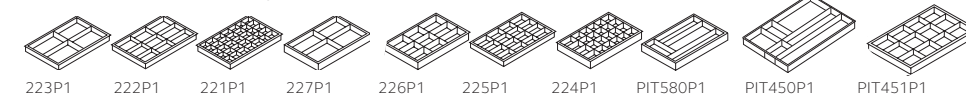

Schubladeneinsätze				
Artikelnummer	Beschreibung	Einsatzhöhe mm	Passend für	VK zzgl. MwSt.
223P1	A4, 4 Fächer	22	alle DIN A4 Schubladen	23,00 €
222P1	A4, 9 Fächer	22	alle DIN A4 Schubladen	23,00 €
221P1	A4, 35 Fächer	22	alle DIN A4 Schubladen	23,00 €
227P1	A4, 4 Fächer	51	A4, H 102, 87, 51 mm	23,00 €
226P1	A4, 9 Fächer	51	A4, H 102, 87, 51 mm	23,00 €
225P1	A4, 16 Fächer	51	A4, H 102, 87, 51 mm	23,00 €
224P1	A4, 24 Fächer	51	A4, H 102, 87, 51 mm	23,00 €
PIT580P1	A4, Schreibwareneinsatz	51	A4, H 102, 87, 51 mm	19,00 €
PIT450P1	A3, Schreibwareneinsatz	51	A3, H 87, 51 mm	19,00 €
PIT451P1	A3, 12 Fächer	83	A3, H 87 mm	19,00 €

Unterbauoptionen						
Artikelnummer	werkseitig	Beschreibung	Format	Schrankhöhe 29er Serie	Schrankhöhe 39er Serie	VK zzgl. MwSt.
CB5	-	Rollenuntersatz	A4	612 mm	879 mm	59,00 €
MDSP	Suffix S	Standardsockel	A4	670 mm	940 mm	19,00 €
MDHP	-	Hoher Sockel	A4	712 mm	979 mm	49,00 €
MDFC	Suffix FC	Bodenschoner	A4	-	-	9,00 €
CB3	-	Rollenuntersatz	A3	612 mm	879 mm	69,00 €
MDSPA3	-	Standardsockel	A3	670 mm	940 mm	29,00 €
MDHPA3	-	Hoher Sockel	A3	712 mm	979 mm	59,00 €
MDFCA3	Suffix FCA3	Bodenschoner	A3	-	-	9,00 €

Serie F



| Klassischer Standcontainer für die Ablage von A4 und Foolscap Unterlagen | Griffleiste mit integriertem Etikettenfenster oder verchromter Bügelgriff mit Etikettenhalter | Kugelgelagerte Laufschienen | Ausrollsicherung | Sockel in schwarz | Zentralzylinderschloss | Inkl. 2 Schlüssel

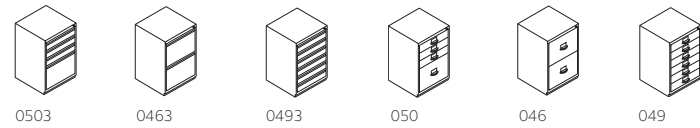

Serie F H 711 mm, B 470 mm, T 470 mm			
Artikelnummer		Beschreibung	VK zzgl. MwSt.
Griffleiste	Bügelgriff		
0503A	050A	1 Hängeregistraturschublade, 3 Universalschubladen	489,00 €
0463A	046A	2 Hängeregistraturschubladen	519,00 €
0493	049	6 Universalschubladen	509,00 €
PIT522P1		Schreibwareneinsatz	29,00 €
CB1		Rollenuntersatz	59,00 €

PFA | Home Filer



| Einstiegsmodelle für das Büro und Home Office | PFA: Kunststoffgriff mit Etikettenhalter | Home Filer: Griffleiste | Kugelgelagerte Laufschienen | 80% Schubladenauszug | Zylinderschloss verschließt die Schublade selbst sowie die Schublade darüber | Inkl. 2 Schlüssel

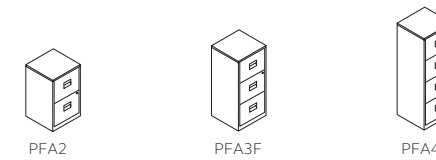

Hängeregistraturschrank PFA B 413 mm, T 400 mm			
Artikelnummer	Beschreibung	Höhe mm	VK zzgl. MwSt.
PFA2	2 Hängeregistraturschubladen	672	189,00 €
PFA2OH	2 Hängeregistraturschubladen, Bügelgriff aus Eiche	763	219,00 €
PFA2SH	2 Hängeregistraturschubladen, Bügelgriff aus Stahl	763	219,00 €
PFA3F	3 Hängeregistraturschubladen	1015	329,00 €
PFA4F	4 Hängeregistraturschubladen	1321	369,00 €



Standbeistellschrank PFA B 413 mm, T 400 mm			
Artikelnummer	Beschreibung	Höhe mm	VK zzgl. MwSt.
PFA3	2 Universalschubladen, 1 Hängeregistraturschublade	672	199,00 €
PFA4S	4 Universalschubladen	672	229,00 €



Mobiler Beistellschrank PFA B 413 mm, T 400 mm			
Artikelnummer	Beschreibung	Höhe mm	VK zzgl. MwSt.
PFAM1S1F	1 Universalschublade, 1 Hängeregistraturschublade	529	179,00 €
PFAM3S	3 Universalschubladen	529	199,00 €



Beistellschrank Home Filer B 413 mm, T 400 mm			
Artikelnummer	Beschreibung	Höhe mm	VK zzgl. MwSt.
HF2	2 Hängeregistraturschubladen	672	219,00 €
HF3	2 Universalschubladen, 1 Hängeregistraturschublade	672	249,00 €

Zubehör			
Artikelnummer	Beschreibung	VK zzgl. MwSt.	
PFACASTORPK	Rollenuntersatz für H 672 mm (Gesamthöhe 685 mm)	19,00 €	
DIP	Materialschale	19,00 €	

HOME OFFICE



Fern

HOME OFFICE



Hideaway Swing Desk



Bridge



BOB

HOME OFFICE



Unsere klassischen HomeOffice Möbel schaffen sowohl zu Hause, als auch im Büro einen idealen und unverwechselbaren Arbeitsplatz.

HOME OFFICE

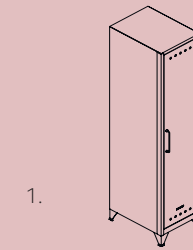

Die elegante Aufbewahrungsserie für Ihr Zuhause. Ob eine schattige Ecke oder eine ungünstige Nische - mit Ihrem neuen Fern, vermitteln Sie einen modernen und industriellen Flair. Durch die breite Auswahl wunderschöner Farbtöne, passt sich Fern jeder Wohnumgebung an und spiegelt Ihre Persönlichkeit wieder. Gestalten Sie Ihren Fern nach Ihrem Geschmack, egal ob einzeln oder in Kombination.

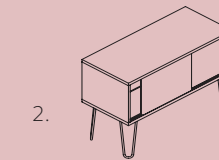

Zu Hause oder im Büro - Belong schafft einen idealen und unverwechselbaren Arbeitsplatz mit persönlicher Note. Das hochwertige Schichtholz aus natürlichen Materialien bildet einen optimalen Kontrast zum Stahl und setzt einen farblichen Akzent in jedem Arbeitsraum.

Bestehend aus 46 neuen Produkten, bietet Belong Flexibilität und Komfort.

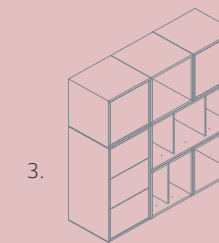

BOB von Bisley ist ein selbstjustierendes, magnetisches, modulares System, das Stauraum neu definiert. Es kombiniert hochwertige Holzmaterialien mit einem makellos klarem Design. In Handarbeit gefertigt, wird es unseren als auch Ihren hohen Ansprüchen gerecht.

Fern



| Dient optimal als moderne Stauraumlösung | Hergestellt aus hochwertigem und nachhaltigem Stahl
 | Komplett verschweißter Korpus | Magnetische Schließung | 16 mm große Design-Lüftungslöcher
 | Mit ca. 140 mm integrierten Füßen

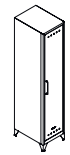

FERLOC3S | FERLOC

Fern Locker					
Artikelnummer	Beschreibung	Höhe mm	Breite mm	Tiefe mm	VK zzgl. MwSt.
FERLOC3S	Inkl. 3 festen Fachböden	1800	380	510	449,00 €
FERLOC	Inkl. Hutboden und Kleiderstange	1800	380	510	439,00 €

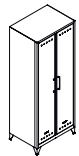

FERMAX

Fern Maxi					
Artikelnummer	Beschreibung	Höhe mm	Breite mm	Tiefe mm	VK zzgl. MwSt.
FERMAX	Inkl. 1 festem Fachboden und Kleiderstange	1800	700	510	579,00 €

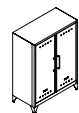

FERMID

Fern Middle					
Artikelnummer	Beschreibung	Höhe mm	Breite mm	Tiefe mm	VK zzgl. MwSt.
FERMID	Inkl. 2 festen Fachböden	1100	800	400	479,00 €

Fern



| Dient optimal als moderne Stauraumlösung | Hergestellt aus hochwertigem und nachhaltigem Stahl
 | Komplett verschweißter Korpus | Magnetische Schließung | 16 mm große Design-Lüftungslöcher
 | Mit ca. 140 mm integrierten Füßen



FERCAB

Fern Cabby					
Artikelnummer	Beschreibung	Höhe mm	Breite mm	Tiefe mm	VK zzgl. MwSt.
FERCAB	Inkl. 1 festem Fachboden, Kabeldurchlass und Klett-Kabelhalter	725	1140	400	469,00 €



FERMINRH

Fern Mini					
Artikelnummer	Beschreibung	Höhe mm	Breite mm	Tiefe mm	VK zzgl. MwSt.
FERMINLH	Linksseitig öffnend, inkl. 1 festem Fachboden	725	380	400	259,00 €
FERMINRH	Rechtsseitig öffnend, inkl. 1 festem Fachboden	725	380	400	259,00 €

Poise



5 Jahre Garantie

| Designorientierte Raumgestaltung | Hochwertiges Schichtholz (Plywood) | Ablagefächer aus Stahl

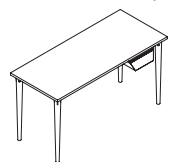

POD1406W

Poise Schreibtisch T 600 mm				
Artikelnummer	Beschreibung	Höhe mm	Breite mm	VK zzgl. MwSt.
POD1406W	Tischplatte in Plywood mit weißer Oberfläche, Tischfüße aus Eiche, Ablagefach aus Stahl	740	1400	729,00 €

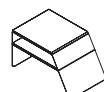

POC1206

Poise Couchtisch T 600 mm				
Artikelnummer	Beschreibung	Höhe mm	Breite mm	VK zzgl. MwSt.
POC1206	Lackiertes Aluminiumgestell, Ablagefach und Tischplatte in Plywood	425	810	619,00 €

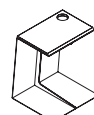

POT

Poise Beistelltisch T 450 mm				
Artikelnummer	Beschreibung	Höhe mm	Breite mm	VK zzgl. MwSt.
POT	Lackiertes Aluminiumgestell, Tischplatte in Plywood mit weißer Oberfläche, inkl. Kaffeehalter, Ablagefläche: 500 x 345 mm	618	500	499,00 €

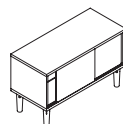

POS1007W

Poise Sideboard T 450 mm				
Artikelnummer	Beschreibung	Höhe mm	Breite mm	VK zzgl. MwSt.
POS1007W	Korpus Plywood, Schiebetüren aus Stahl, Füße aus Eiche	621	1000	939,00 €

Montage erfolgt kundenseitig

MultiRange



5 Jahre Garantie

| Modern und platzsparend | Stahl- oder Holzfüße | Beliebig konfigurierbar

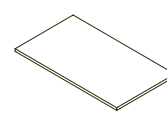

MDTM1006

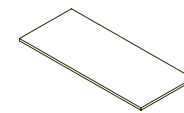

MDTM1406

MultiDesk Tischplatte T 600 mm				
Artikelnummer	Beschreibung	Höhe mm	Breite mm	VK zzgl. MwSt.
MDTM1006	Melaminharzbeschichtete Tischplatte, Holzdekor	25	1050	109,00 €
MDTM1406	Melaminharzbeschichtete Tischplatte, Holzdekor	25	1400	189,00 €
MDTP1006	Tischplatte mit weißer Oberfläche, Plywood	25	1050	249,00 €
MDTP1406	Tischplatte mit weißer Oberfläche, Plywood	25	1400	329,00 €



MDHLEG



MDWLEG

MultiDesk Tischfüße H 711 mm			VK zzgl. MwSt.
Artikelnummer	Beschreibung		
MDHLEG*	Stahlfuß		49,00 €
MDWLEG*	Eichenfuß		59,00 €

*Gesamthöhe inkl. Tischplatte beträgt 736 mm



L296



L298



L2910

MultiDrawer 29er Serie Kompatibel mit Multidesk *, B 279 mm, T 380 mm				
Artikelnummer	Beschreibung	Schubladenhöhe mm	Höhe mm	VK zzgl. MwSt.
L296*	6 Schubladen	87	590	219,00 €
L298*	2 + 3 + 3 Schubladen	25,51,102	590	239,00 €
L2910*	10 Schubladen	51	590	229,00 €
MDHP*	Hoher Sockel		121	49,00 €

*Gesamthöhe inkl. Tischplatte und hohem Sockel beträgt 736 mm

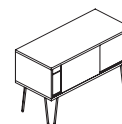

MS1007H

MultiRange Sideboard T 450 mm				
Artikelnummer	Beschreibung	Höhe mm	Breite mm	VK zzgl. MwSt.
MS1007H	Korpus mit Holzdekor, Schiebetüren aus Stahl, Stahlfüße	752	1000	629,00 €

Montage erfolgt kundenseitig

Hideaway | Pal | Shadow

Accessoires Accessoires | Plattform | Mosaic



Hideaway Wall
| Einklappbarer Schreibtisch
| Perforierte Stahlrückwand
| Elektrifiziert
| Zubehör erhältlich

Hideaway Swing Desk
| 90 ° Winkel ausfahrbar
| Push-to-open Türen

Shadow
| Offene und mobile
Aufbewahrungslösung
| Ergonomischer Ziehgriff
| Holzfront und Stahlkorpus

Pal
| Seitliche Griffleiste
| Seitlicher Ziehgriff
| 4 unsichtbare Lenkrollen
| Sitzkissen in Camira Lucia
siehe Kapitel „Stoffe“
| Holzfront
| Stahlkorpus

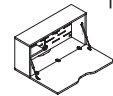

HIC0804EU

Hideaway Wall B 800 mm, T 230 mm			
Artikelnummer	Beschreibung	Höhe mm	VK zzgl. MwSt.
HIC0804EU	Zusammenklappbarer Schreibtisch mit Holzdekor, inkl. Beleuchtung und 2x USB Anschluss, zur Befestigung an der Wand*	400	669,00 €

*Wandhalterung ist im Lieferumfang enthalten; Schrauben müssen kundenseitig beschaffen werden

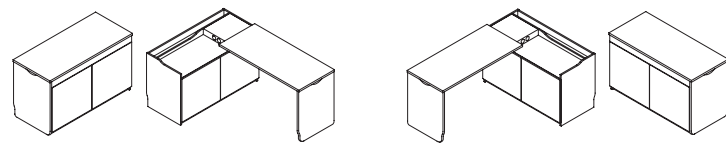

HID1255LEU

HID1255REU

Hideaway Swing Desk H 743 mm, B 1240 - 1715 mm, T 554 - 1200 mm		
Artikelnummer	Beschreibung	VK zzgl. MwSt.
HID1255L	Schreibtisch rechts nutzbar, Aufbewahrung links nach Öffnung, ohne Elektrifizierung	1.089,00 €
HID1255LEU	Schreibtisch rechts nutzbar, Aufbewahrung links nach Öffnung, Stromanschluss und USB	1.399,00 €
HID1255R	Schreibtisch links nutzbar, Aufbewahrung rechts nach Öffnung, ohne Elektrifizierung	1.089,00 €
HID1255REU	Schreibtisch links nutzbar, Aufbewahrung rechts nach Öffnung, Stromanschluss und USB	1.399,00 €

Wählen sie aus 2 Dekoren. Perfect sense finish für den Korpus und Holzdekor für den Tisch in der Farbübersicht.



SH0304W

Offene Aufbewahrungslösung Shadow B 300 mm, T 475 mm			
Artikelnummer	Beschreibung	Höhe mm	VK zzgl. MwSt.
SH0304W	Mobile Aufbewahrungslösung, Holzfront, Ziehgriff, auf Rollen	491	209,00 €

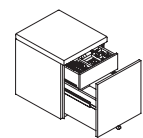

PA0405SW

Rollcontainer Pal B 420 mm, T 475 mm			
Artikelnummer	Beschreibung	Höhe mm	VK zzgl. MwSt.
PA0405SW	Rollcontainer inkl. Materialschublade, Sitzkissen integriert	541	469,00 €

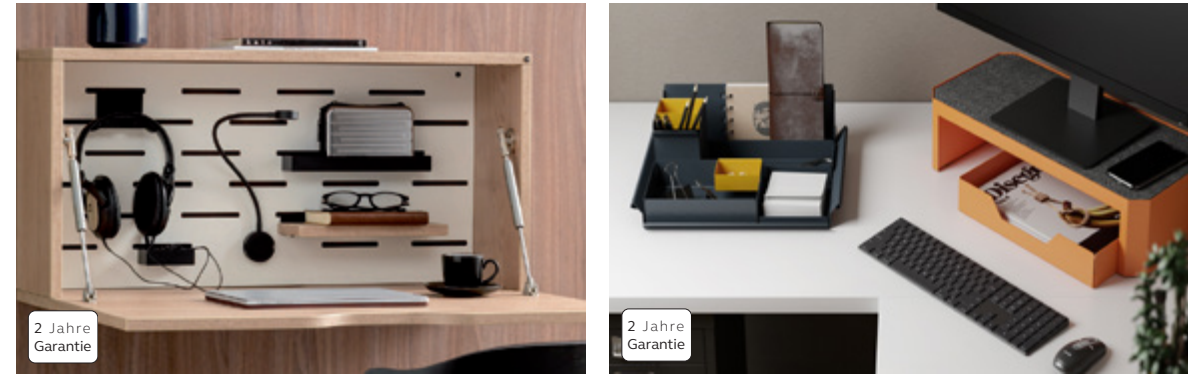

| Ausstattungsmöglichkeiten für individuelle Anforderungen
| Zubehör in verschiedenen Stahlfarben erhältlich

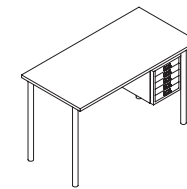

MSLING

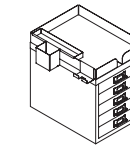

MTTRAY

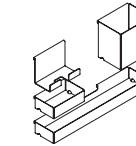

MOHANG

Accessoires für Multidrawer					
Artikelnummer	Beschreibung	Höhe mm	Breite mm	Tiefe mm	VK zzgl. MwSt.
MSLING	Schreibtischhalterung aus Stahl für die MultiDrawer™ 12er Serie	410	286	379	69,00 €
MTTRAY	Multidrawer Top, A4 aus Stahl	50	280	380	39,00 €
MOHANG*	Set aus 4 hängenden Accessoires aus Stahl				49,00 €

*Kompatibel mit MSLING, MTTRAY und Plattform

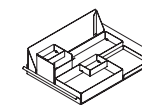

MOLARGE

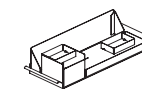

MOSMALL

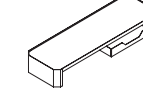

PL7500

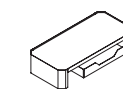

PL500

Accessoires für den Schreibtisch					
Artikelnummer	Beschreibung	Höhe mm	Breite mm	Tiefe mm	VK zzgl. MwSt.
MOLARGE*	Ablagefläche aus Stahl mit 8 Fächern	103	367	267	69,00 €
MOSMALL*	Ablagefläche aus Stahl mit 6 Fächern	103	367	114	59,00 €
PL750	Plattform, Monitorerhöhung inkl. Ablagefach	109	750	235	229,00 €
PL500	Plattform, Monitorerhöhung inkl. Ablagefach	109	500	235	219,00 €

*Die Ablage ist in 634 anthrazitgrau, zusätzlich sind zwei Akzentfarben aus der Bisley - Farbpalette wählbar.

Outline



| Elegante Tisch- und Regallösung | Handgeschweißter Stahlrahmen
| Türen mit Push-to-open Mechanismus | Hochwertiges Schichtholz (Plywood) | Fachböden in zahlreichen Holzdekoren erhältlich

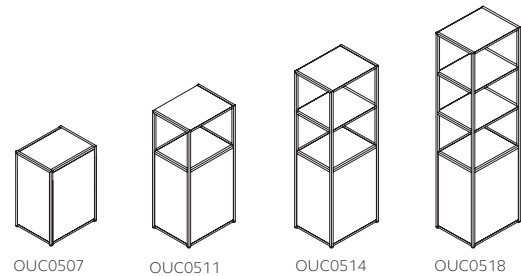

Outline Holzschrank B 510 mm, T 400 mm				
Artikelnummer	Beschreibung	Schrankhöhe mm	Gesamthöhe mm	VK zzgl. MwSt.
OUC0507	Türenschränk, 1 Fachboden	740	740	439,00 €
OUC0511	Türenschränk, mit Regaltop, 1 Fachboden	740	1120	499,00 €
OUC0514	Türenschränk, mit Regaltop, 2 Fachböden	740	1500	559,00 €
OUC0518	Türenschränk, mit Regaltop, 3 Fachböden	740	1880	609,00 €

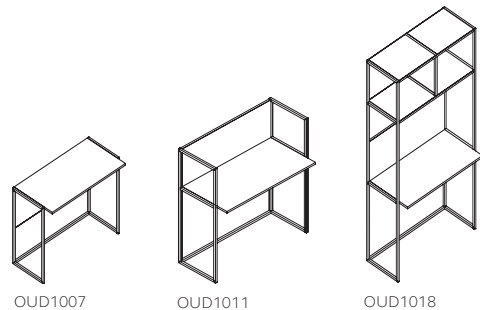

Outline Schreibtisch B 1000 mm, T 500 mm, Arbeitsfläche: B 960 mm, T 480 mm				
Artikelnummer	Beschreibung	Tischhöhe mm	Gesamthöhe mm	VK zzgl. MwSt.
OUD1007	Schreibtisch mit Fußraumbblende	740	740	359,00 €
OUD1011	Schreibtisch mit Sichtblende	740	1120	469,00 €
OUD1018	Schreibtisch mit Sichtblende, Regaltop	740	1880	649,00 €

Montage erfolgt kundenseitig

Bridge



| Flügeltürenschränke mit höhenverstellbaren Fachböden | 100 % Schubladenauszug bei Schubladen
| Hochwertiges Schichtholz (Plywood)
| Runde Holzgriffmulde | Stahl- oder Holzfront | Runde Füße aus Eiche

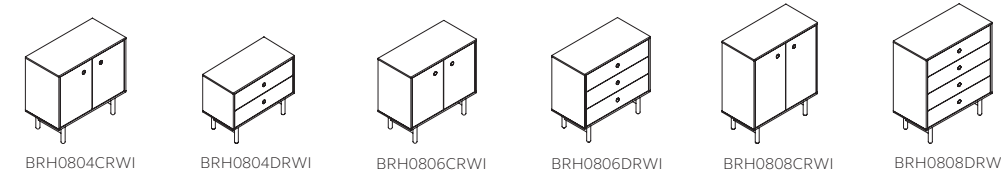

Home Office Bridge B 800 mm, T 400 mm				
Artikelnummer	Beschreibung	Höhe mm	VK zzgl. MwSt.	
BRH0804CRWI*	Flügeltürenschränk mit 1 höhenverstellbaren Fachboden	601	659,00 €	
BRH0804DRWI*	Schubladenschrank mit 2 Schubladen	601	859,00 €	
BRH0806CRWI*	Flügeltürenschränk mit 1 höhenverstellbaren Fachboden	783	709,00 €	
BRH0806DRWI*	Schubladenschrank mit 3 Schubladen	783	949,00 €	
BRH0808CRWI*	Flügeltürenschränk mit 2 höhenverstellbaren Fachböden	964	839,00 €	
BRH0808DRWI*	Schubladenschrank mit 4 Schubladen	964	1.089,00 €	

* Fügen Sie S für Stahlfronten und W für Holzfronten hinzu

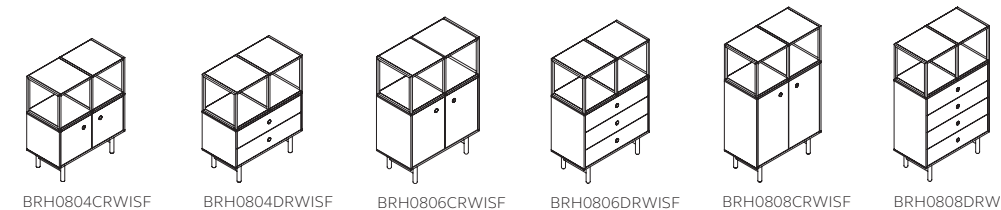

Home Office Bridge Stahlfronten, mit Regaltop, B 800 mm, T 400 mm				
Artikelnummer	Beschreibung	Höhe mm	Gesamthöhe mm	VK zzgl. MwSt.
BRH0804CRWISF	Flügeltürenschränk mit 1 höhenverstellbaren Fachboden, inkl. Regaltop	601	981	839,00 €
BRH0804DRWISF	Schubladenschrank mit 2 Schubladen, inkl. Regaltop	601	981	1.049,00 €
BRH0806CRWISF	Flügeltürenschränk mit 1 höhenverstellbaren Fachboden, inkl. Regaltop	783	1163	899,00 €
BRH0806DRWISF	Schubladenschrank mit 3 Schubladen, inkl. Regaltop	783	1163	1.099,00 €
BRH0808CRWISF	Flügeltürenschränk mit 2 höhenverstellbaren Fachböden, inkl. Regaltop	964	1344	1.029,00 €
BRH0808DRWISF	Schubladenschrank mit 4 Schubladen, inkl. Regaltop	964	1344	1.219,00 €

BOB

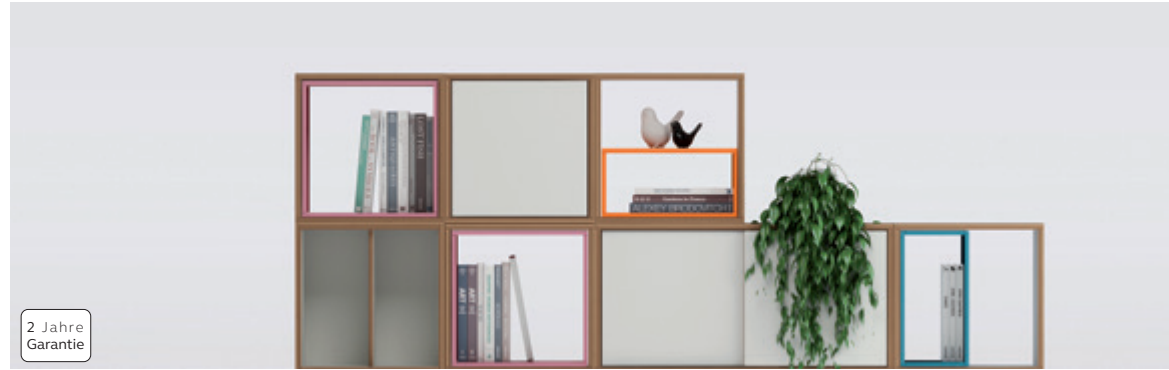

| Vision des preisgekrönten Designers Paul Kelley kombiniert mit Bisleys Stauraum Expertise | Von Hand gefertigt | Selbstjustierendes, magnetisches, modulares System | Einfach und stabiler Klickmechanismus | Hochwertiges Schichtholz (Plywood) in makellosem Design | Mühelos wandelbar in einzigartige Konfigurationen | Zweiseitige Ausrichtung | Türen mit „Push-to-open“ Mechanismus



BOB					
Artikelnummer	Beschreibung	Höhe mm	Breite mm	Tiefe mm	VK zzgl. MwSt.
BOBSIOB	offen, 1 Fach (keine Fachböden vorgesehen)	400	400	380	309,00 €
BOBSICB	offen, 1 Fach mit Rückwand	400	400	380	319,00 €
BOBSICBS	offen, 1 Fach mit Fachboden und Rückwand	400	400	380	389,00 €
BOBDOCBS	offen, 1 Fach mit 2 Fachböden, Rückwand	800	400	380	659,00 €
BOBSICD	Tür, 1 Fach mit Fachboden	400	400	380	519,00 €
BOBSHELF	Fachboden	12	365	330	39,00 €
BOBDOSD	Schiebetür, 1 Fach	400	800	380	789,00 €
BOBSHELFSM	Fachboden für Nutzung hinter Schiebetüren	12	365	311	39,00 €
BOBDODR	3 Schubladen	800	400	380	1.149,00 €
BOBHSL	Facheinsatz aus Stahl	171	361		159,00 €
BOBFSL	Facheinsatz aus Stahl	352	361		159,00 €
BOB08PLINTH	Sockel mit Höhenausgleich	56	780		329,00 €
BOB12PLINTH	Sockel mit Höhenausgleich	56	1180		379,00 €

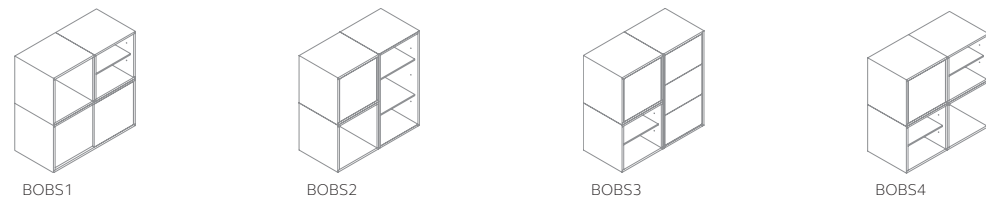

BOB SMALL H 800 mm, B 800 mm, T 380 mm			
Artikelnummer	besteht aus	Beschreibung	VK zzgl. MwSt.
BOBS1	BOBSIOB BOBSICBS BOBDOSD	offen, 1 Fach (keine Fachböden vorgesehen) offen, 1 Fach mit Fachboden und Rückwand Schiebetür, 1 Fach	1.439,00 €
BOBS2	BOBDOCBS BOBSICB BOBSICD	offen, 2 Fachböden, Rückwand offen, 1 Fach mit Rückwand Tür, 1 Fach mit Fachboden	1.459,00 €
BOBS3	BOBDODR BOBSICD BOBSICBS	3 Schubladen Tür, 1 Fach mit Fachboden offen, 1 Fach mit Fachboden und Rückwand	1.979,00 €
BOBS4	BOBSICD 2x BOBSICBS BOBSICB	Tür, 1 Fach mit Fachboden 2x offen, 1 Fach mit Fachboden und Rückwand offen, 1 Fach mit Rückwand	1.529,00 €

BOB



| Flexibel und innovativ | Klassisch weiß | Stauraum, Display, Raumteiler

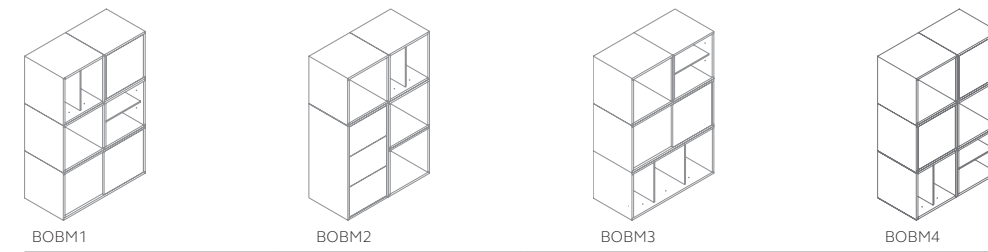

BOB MEDIUM H 1200 mm, B 800 mm, T 380 mm			
Artikelnummer	besteht aus	Beschreibung	VK zzgl. MwSt.
BOBM1	2x BOBSICBS BOBSICD BOBSIOB BOBDOSD	2x offen, 1 Fach mit Fachboden und Rückwand Tür, 1 Fach mit Fachboden offen, 1 Fach (keine Fachböden vorgesehen) Schiebetür, 1 Fach	2.129,00 €
BOBM2	BOBDODR 2x BOBSIOB BOBSICBS BOBSICB	3 Schubladen offen, 1 Fach (keine Fachböden vorgesehen) offen, 1 Fach mit Fachboden und Rückwand offen, 1 Fach mit Rückwand	2.269,00 €
BOBM3	BOBSIOB BOBSICBS BOBDOSD BOBDOCBS	offen, 1 Fach (keine Fachböden vorgesehen) offen, 1 Fach mit Fachboden und Rückwand Schiebetür, 1 Fach offen, 1 Fach mit 2 Fachböden, Rückwand	1.869,00 €
BOBM4	2x BOBSICBS 2x BOBSICD BOBSIOB BOBSICB	2x offen, 1 Fach mit Fachboden und Rückwand 2x Tür, 1 Fach mit Fachboden offen, 1 Fach (keine Fachböden vorgesehen) offen, 1 Fach mit Rückwand	2.199,00 €

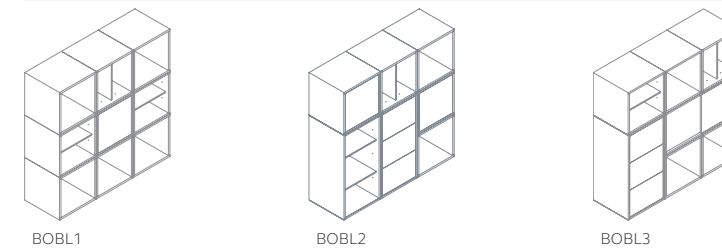

BOB LARGE H 1200 mm, B 1200 mm, T 380 mm			
Artikelnummer	besteht aus	Beschreibung	VK zzgl. MwSt.
BOBL1	5x BOBSIOB BOBSICD 3x BOBSICBS	5x offen, 1 Fach (keine Fachböden vorgesehen) Tür, 1 Fach mit Fachboden 3x offen, 1 Fach mit Fachboden und Rückwand	2.809,00 €
BOBL2	BOBDODR BOBDOCBS 2x BOBSICD 2x BOBSIOB BOBSICBS	3 Schubladen offen, 1 Fach mit 2 Fachböden, Rückwand 2x Tür, 1 Fach mit Fachboden 2x offen, 1 Fach (keine Fachböden vorgesehen) offen, 1 Fach mit Fachboden und Rückwand	3.879,00 €
BOBL3	BOBDODR BOBDOSD 2x BOBSIOB 2x BOBSICBS BOBSICB	3 Schubladen Schiebetür, 1 Fach 2x offen, 1 Fach (keine Fachböden vorgesehen) 2x offen, 1 Fach mit Fachboden und Rückwand offen, 1 Fach mit Rückwand	3.279,00 €

FACHSPEZIFISCHER STAURAUM



Einige Dokumente benötigen ihre eigene Art von Ablagesystem. Bisley liefert genau das - Unser hochwertiger Stauraum organisiert und schützt fachspezifische Medien wie Karteikarten und großformatige Pläne.

FACHSPEZIFISCHER STAURAUM



1. PLAN- & ZEICHNUNGSSCHRANK

Eine flexible Option für die Ablage großer Dokumente: Der Planschrank ist erhältlich für die Formate DIN A0 und A1 und besteht aus stapelbaren Schubladenmodulen. Somit sind Varianten mit 5, 10 oder 15 Schubladen möglich.

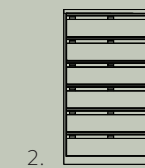

2. KARTEISCHRANK

Karteischränke bieten eine perfekte Möglichkeit, um Karteikarten schnell und ordentlich zu verstauen. Die einzelnen Schubladen können bei Bedarf auch weiter unterteilt werden, so dass eine klare Struktur entsteht. Durch die verstärkte Schubladenfront und eine durchgehende Griffleiste wird außerdem eine optimale Nutzung sichergestellt.

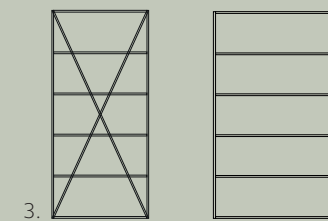

3. REGALSYSTEME

Die Regalsysteme sind ideal für Büroräume, für Zuhause und für Werkstattbereiche geeignet. Für die klassische Archivierung können Sie die Fachböden Ordner und Archivboxen im Format A4 und Foolscap aufnehmen. Durch den ungelochten Rahmen und das schlichte, elegante Design eignen sich die Regale auch optimal für Zuhause. Die Schraub- und Steckregalsysteme bieten durch die hohe Fachbodenbelastbarkeit auch eine Lagerung schwererer Gegenstände. Zusätzlich können Sie aus lackierten und verzinkten Fachböden wählen.

Plan- & Zeichnungsschrank



| Bis zu 15 Schubladen Ablagekapazität | 2 verchromte Etikettenhalter je Schublade | Schubladen sind mit Niederhaltern ausgestattet | Doppelt kugelgelagerte Auszüge | 80% Schubladenauszug mit Ausrollversicherung | Zentralverriegelung inkl. 2 Schlüssel | Schubladeninnenhöhe 48 mm | Geschlitzte Schubladenböden für Fachteiler | Schwarz lackierter Sockel | Suffix C für gleichfarbigen Sockel in Korpusfarbe

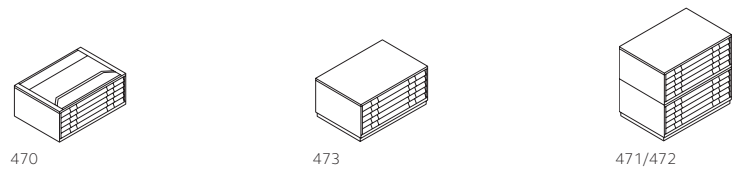

Plan- & Zeichnungsschrank DIN A1 B 1010 mm, T 691 mm			
Artikelnummer	Beschreibung	Höhe mm	VK zzgl. MwSt.
470	Aufbauset, 5 Schubladen	406	1.189,00 €
471	5 Schubladen, mit Top	431	1.309,00 €
472	5 Schubladen, mit Sockel	483	1.289,00 €
473	5 Schubladen, mit Sockel und Top	508	1.389,00 €
PFD	Fachteiler, VE = 2 Stück	-	9,00 €

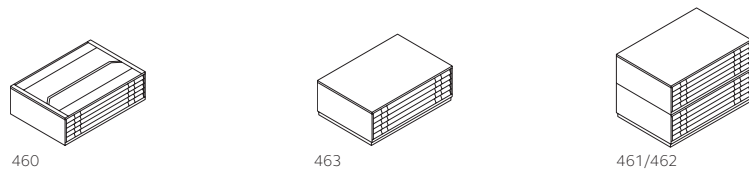

Plan- & Zeichnungsschrank DIN A0 B 1359 mm, T 927 mm			
Artikelnummer	Beschreibung	Höhe mm	VK zzgl. MwSt.
460	Aufbauset, 5 Schubladen	406	1.279,00 €
461	5 Schubladen, mit Top	431	1.569,00 €
462	5 Schubladen, mit Sockel	483	1.549,00 €
463	5 Schubladen, mit Sockel und Top	508	1.659,00 €
PFD	Fachteiler, VE = 2 Stück	-	9,00 €

Karteischrank



| 1 Trennplatte je Bahn | Griffleiste mit mindestens 2 großen Etikettenfenstern pro Schublade | Kugelgelagerte Teleskopschienen | Ausrollversicherung | Zylinderschloss inkl. zwei Schlüssel | Doppelauszugssperre & Vollauszug



Karteischrank DIN A5					
Artikelnummer	Beschreibung	Höhe mm	Breite mm	Tiefe mm	VK zzgl. MwSt.
KS24*	doppelbahrig, 4 Schubladen, DIN A5	915	570	622	669,00 €
KS26*	doppelbahrig, 6 Schubladen, DIN A5	1321	570	622	929,00 €
KST2A5P10	Karteistützen für KS24 & KS26, VE = 10 Stk.	-	-	-	29,00 €
DF6	dreibahrig, 6 Schubladen, DIN A5	1321	800	622	1.289,00 €
CPDF6P10	Karteistützen, VE = 10 Stück	-	-	-	69,00 €

*Nur in der Farbe 645 lichtgrau erhältlich

System Büroregal



| Einfaches Stecksystem | Kreuzdiagonalen müssen kundenseitig genietet werden | Komplett lichtgrau glattlackiert | Schnelle und leichte Montage | Fachböden verstellbar im Raster von 20 mm | Tragkraft pro Fachboden bei gleichmäßig verteilter Last: 90 kg

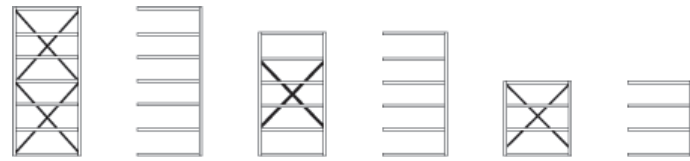

System Büroregal						
Artikelnummer		Beschreibung	Höhe mm	Breite mm	VK zzgl. MwSt.	
T 300 mm	T 400 mm				T 300 mm	T 400 mm
08BRSTK34	08BRSTK44	Grundregal mit 4 Fachböden für 3 OH	1112	832	329,00 €	359,00 €
08BREXK34	08BREXK44	Anbauregal mit 4 Fachböden für 3 OH	1112	800	279,00 €	299,00 €
BRCBK308		1 Kreuzdiagonale			19,00 €	
08BRSTK36	08BRSTK46	Grundregal mit 6 Fachböden für 5 OH	1832	832	389,00 €	429,00 €
08BREXK36	08BREXK46	Anbauregal mit 6 Fachböden für 5 OH	1832	800	319,00 €	349,00 €
BRCBK608		1 Kreuzdiagonale			19,00 €	
08BRSTK37	08BRSTK47	Grundregal mit 7 Fachböden für 6 OH	2192	832	439,00 €	469,00 €
08BREXK37	08BREXK47	Anbauregal mit 7 Fachböden für 6 OH	2192	800	339,00 €	389,00 €
BRCBK708		1 Kreuzdiagonale			29,00 €	
10BRSTK34	10BRSTK44	Grundregal mit 4 Fachböden für 3 OH	1112	1032	349,00 €	379,00 €
10BREXK34	10BREXK44	Anbauregal mit 4 Fachböden für 3 OH	1112	1000	289,00 €	319,00 €
BRCBK310		1 Kreuzdiagonale			19,00 €	
10BRSTK36	10BRSTK46	Grundregal mit 6 Fachböden für 5 OH	1832	1032	399,00 €	439,00 €
10BREXK36	10BREXK46	Anbauregal mit 6 Fachböden für 5 OH	1832	1000	329,00 €	369,00 €
BRCBK610		1 Kreuzdiagonale			19,00 €	
10BRSTK37	10BRSTK47	Grundregal mit 7 Fachböden für 6 OH	2192	1032	439,00 €	489,00 €
10BREXK37	10BREXK47	Anbauregal mit 7 Fachböden für 6 OH	2192	1000	359,00 €	399,00 €
BRCBK710		1 Kreuzdiagonale			29,00 €	
12BRSTK34	12BRSTK44	Grundregal mit 4 Fachböden für 3 OH	1112	1232	359,00 €	389,00 €
12BREXK34	12BREXK44	Anbauregal mit 4 Fachböden für 3 OH	1112	1200	299,00 €	329,00 €
BRCBK312		1 Kreuzdiagonale			19,00 €	
12BRSTK36	12BRSTK46	Grundregal mit 6 Fachböden für 5 OH	1832	1232	429,00 €	479,00 €
12BREXK36	12BREXK46	Anbauregal mit 6 Fachböden für 5 OH	1832	1200	359,00 €	409,00 €
BRCBK612		1 Kreuzdiagonale			19,00 €	
12BRSTK37	12BRSTK47	Grundregal mit 7 Fachböden für 6 OH	2192	1232	479,00 €	529,00 €
12BREXK37	12BREXK47	Anbauregal mit 7 Fachböden für 6 OH	2192	1200	399,00 €	449,00 €
BRCBK712		1 Kreuzdiagonale			39,00 €	

Bei jedem zweiten Anbauregal muss eine zusätzliche Kreuzdiagonale verbaut werden
OH = Ordnerhöhe

System Universalregal



| Einfaches Stecksystem | Komplett lichtgrau glattlackiert | Schnelle und leichte Montage | Fachböden verstellbar im Raster von 20 mm | Tragkraft pro Fachboden bei gleichmäßig verteilter Last: 70 kg



System Universalregal						
Artikelnummer		Beschreibung	Breite mm	Tiefe mm	VK zzgl. MwSt.	
5 OH, H 1832 mm	6 OH, H 2192 mm				5 OH, H 1832 mm	6 OH, H 2192 mm
0818ESSTK305S	0822ESSTK306S	Grundregal	832	300	329,00 €	359,00 €
0818ESEXK305S	0822ESEXK306S	Anbauregal	800	300	289,00 €	309,00 €
0818ESSTK365S	0822ESSTK366S	Grundregal	832	360	339,00 €	369,00 €
0818ESEXK365S	0822ESEXK366S	Anbauregal	800	360	299,00 €	319,00 €
0818ESSTK405S	0822ESSTK406S	Grundregal	832	400	349,00 €	389,00 €
0818ESEXK405S	0822ESEXK406S	Anbauregal	800	400	309,00 €	339,00 €
0818ESSTK465S	0822ESSTK466S	Grundregal	832	460	359,00 €	399,00 €
0818ESEXK465S	0822ESEXK466S	Anbauregal	800	460	319,00 €	349,00 €
08ESEBK		1 Kreuzdiagonale	800	-	19,00 €	
1018ESSTK305S	1022ESSTK306S	Grundregal	1032	300	339,00 €	379,00 €
1018ESEXK305S	1022ESEXK306S	Anbauregal	1000	300	299,00 €	329,00 €
1018ESSTK365S	1022ESSTK366S	Grundregal	1032	360	349,00 €	389,00 €
1018ESEXK365S	1022ESEXK366S	Anbauregal	1000	360	309,00 €	339,00 €
1018ESSTK405S	1022ESSTK406S	Grundregal	1032	400	359,00 €	399,00 €
1018ESEXK405S	1022ESEXK406S	Anbauregal	1000	400	319,00 €	349,00 €
1018ESSTK465S	1022ESSTK466S	Grundregal	1032	460	369,00 €	399,00 €
1018ESEXK465S	1022ESEXK466S	Anbauregal	1000	460	319,00 €	349,00 €
10ESEBK		1 Kreuzdiagonale	1000	-	19,00 €	

Bei jedem zweiten Anbauregal muss eine zusätzliche Kreuzdiagonale verbaut werden

Zubehör H 27 mm					
Artikelnummer		Beschreibung	Tiefe mm	VK zzgl. MwSt.	
für B 800 mm	für B 1000 mm			für B 800 mm	für B 1000 mm
08SH30P1PS	10SH30P1PS	Fachboden System Büroregal / LIGHT	300	29,00 €	39,00 €
08SH36P1PS	10SH36P1PS	Fachboden System Büroregal / LIGHT	360	29,00 €	39,00 €
08SH40P1PS	10SH40P1PS	Fachboden System Büroregal / LIGHT	400	39,00 €	39,00 €
08SH46P1PS	10SH46P1PS	Fachboden System Büroregal / LIGHT	460	39,00 €	49,00 €

Aktenregal

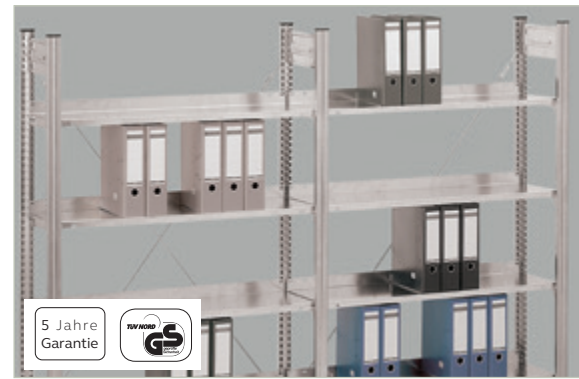

- | Einfaches Stecksystem
- | Schnelle und leichte Montage
- | Kreuzdiagonalen müssen kundenseitig genietet werden
- | Komplett lichtgrau glattlackiert
- | Fachböden verstellbar im Raster von 25 mm
- | Tragkraft pro Fachboden bei gleichmäßig verteilter Last: bis zu 90 kg
- | Böden mit hinterer Abschlagskante (H 25 mm) bzw. mit Mittelanschlagsbügel (doppelseitig)

Fachbodenregal



- | Einfaches Stecksystem
- | Schnelle und leichte Montage
- | Verzinkte Oberfläche
- | Beliebig erweiterbar
- | Fachböden verstellbar im Raster von 25 mm
- | Tragkraft pro Fachboden bei gleichmäßig verteilter Last: bis zu 240 kg
- | Böden mit hinterer Abschlagskante (H 40 mm)

Aktenregale | einseitig | Wandmontage notwendig | Fachlast 60 kg | T 335 mm

Artikelnummer		Beschreibung	Höhe mm	Breite mm	VK zzgl. MwSt.	
verzinkt	lichtgrau				verzinkt	lichtgrau
ASRG170735FG	ASRG170735F	Grundregal, 5 Fachböden, Kreuzdiagonale	1750	810	269,00 €	339,00 €
ASRA170735FG	ASRA170735F	Anbauregal, 5 Fachböden, Diagonale	1750	760	199,00 €	249,00 €
ASRG171035FG	ASRG171035F	Grundregal, 5 Fachböden, Kreuzdiagonale	1750	1060	279,00 €	359,00 €
ASRA171035FG	ASRA171035F	Anbauregal, 5 Fachböden, Diagonale	1750	1010	209,00 €	269,00 €
ASRG200736FG	ASRG200736F	Grundregal, 6 Fachböden, Kreuzdiagonale	2000	812	299,00 €	389,00 €
ASRA200736FG	ASRA200736F	Anbauregal, 6 Fachböden, Diagonale	2000	760	229,00 €	289,00 €
ASRG201036FG	ASRG201036F	Grundregal, 6 Fachböden, Kreuzdiagonale	2000	1060	319,00 €	409,00 €
ASRA201036FG	ASRA201036F	Anbauregal, 6 Fachböden, Diagonale	2000	1010	249,00 €	309,00 €
ASRG230737FG	ASRG230737F	Grundregal, 7 Fachböden, Kreuzdiagonale	2350	810	349,00 €	439,00 €
ASRA230737FG	ASRA230737F	Anbauregal, 7 Fachböden, Diagonale	2350	760	259,00 €	329,00 €
ASRG231037FG	ASRG231037F	Grundregal, 7 Fachböden, Kreuzdiagonale	2350	1060	359,00 €	469,00 €
ASRA231037FG	ASRA231037F	Anbauregal, 7 Fachböden, Diagonale	2350	1010	279,00 €	359,00 €

Fachbodenregale | einseitig | H 2000 mm

Artikelnummer	Beschreibung	Fachlast	Wandmontage notwendig	Breite mm	Tiefe mm	VK zzgl. MwSt.
FSRG201035FG	Grundregal, 5 Fachböden	150 kg	ja	1060	335	309,00 €
FSRA201035FG	Anbauregal, 5 Fachböden	150 kg	ja	1010	335	239,00 €
FSRG201045FG	Grundregal, 5 Fachböden	145 kg	nein	1060	435	339,00 €
FSRA201045FG	Anbauregal, 5 Fachböden	145 kg	nein	1010	435	259,00 €
FSRG201055FG	Grundregal, 5 Fachböden	140 kg	nein	1060	535	359,00 €
FSRA201055FG	Anbauregal, 5 Fachböden	140 kg	nein	1010	535	289,00 €
FSRG201065FG	Grundregal, 5 Fachböden	140 kg	nein	1060	635	389,00 €
FSRA201065FG	Anbauregal, 5 Fachböden	140 kg	nein	1010	635	309,00 €
FSRG201085FG	Grundregal, 5 Fachböden	130 kg	nein	1060	835	449,00 €
FSRA201085FG	Anbauregal, 5 Fachböden	130 kg	nein	1010	835	369,00 €

Aktenregale | doppelseitig | Fachlast 90 kg | T 635 mm

Artikelnummer		Beschreibung	Höhe mm	Breite mm	VK zzgl. MwSt.	
verzinkt	lichtgrau				verzinkt	lichtgrau
ASRG170765FG	ASRG170765F	Grundregal, 5 Fachböden, Traversenverstärkung	1750	810	389,00 €	539,00 €
ASRA170765FG	ASRA170765F	Anbauregal, 5 Fachböden, Traversenverstärkung	1750	760	329,00 €	449,00 €
ASRG171065FG	ASRG171065F	Grundregal, 5 Fachböden, Traversenverstärkung	1750	1060	429,00 €	569,00 €
ASRA171065FG	ASRA171065F	Anbauregal, 5 Fachböden, Traversenverstärkung	1750	1010	359,00 €	489,00 €
ASRG200766FG	ASRG200766F	Grundregal, 6 Fachböden, Traversenverstärkung	2000	812	449,00 €	609,00 €
ASRA200766FG	ASRA200766F	Anbauregal, 6 Fachböden, Traversenverstärkung	2000	760	379,00 €	519,00 €
ASRG201066FG	ASRG201066F	Grundregal, 6 Fachböden, Traversenverstärkung	2000	1060	489,00 €	649,00 €
ASRA201066FG	ASRA201066F	Anbauregal, 6 Fachböden, Traversenverstärkung	2000	1010	419,00 €	559,00 €
ASRG230767FG	ASRG230767F	Grundregal, 7 Fachböden, Traversenverstärkung	2350	810	509,00 €	699,00 €
ASRA230767FG	ASRA230767F	Anbauregal, 7 Fachböden, Traversenverstärkung	2350	760	429,00 €	589,00 €
ASRG231067FG	ASRG231067F	Grundregal, 7 Fachböden, Traversenverstärkung	2350	1060	549,00 €	739,00 €
ASRA231067FG	ASRA231067F	Anbauregal, 7 Fachböden, Traversenverstärkung	2350	1010	469,00 €	639,00 €

Fachbodenregale | einseitig | H 2000 mm

Artikelnummer	Beschreibung	Fachlast	Wandmontage notwendig	Breite mm	Tiefe mm	VK zzgl. MwSt.
FSRHG201035FG	Grundregal, 5 Fachböden	220 kg	ja	1060	335	329,00 €
FSRHA201035FG	Anbauregal, 5 Fachböden	220 kg	ja	1010	335	259,00 €
FSRHG201045FG	Grundregal, 5 Fachböden	225 kg	nein	1060	435	359,00 €
FSRHA201045FG	Anbauregal, 5 Fachböden	225 kg	nein	1010	435	279,00 €
FSRHG201055FG	Grundregal, 5 Fachböden	230 kg	nein	1060	535	389,00 €
FSRHA201055FG	Anbauregal, 5 Fachböden	230 kg	nein	1010	535	309,00 €
FSRHG201065FG	Grundregal, 5 Fachböden	240 kg	nein	1060	635	419,00 €
FSRHA201065FG	Anbauregal, 5 Fachböden	240 kg	nein	1010	635	339,00 €
FSRHG201085FG	Grundregal, 5 Fachböden	230 kg	nein	1060	835	479,00 €
FSRHA201085FG	Anbauregal, 5 Fachböden	230 kg	nein	1010	835	399,00 €

Zubehör

Artikelnummer	Beschreibung	VK zzgl. MwSt.
WAG	Wandverankerung, verzinkt	19,00 €
WA	Wandverankerung lichtgrau	19,00 €

Zubehör

Artikelnummer	Beschreibung	VK zzgl. MwSt.
WAG	Wandverankerung, verzinkt	19,00 €

TISCHSYSTEME



Cito

TISCHSYSTEME



Fortis

TISCHSYSTEME



Bisley Tischsysteme vereinen ergonomischen Komfort mit echter Flexibilität. Mit einer vielfältigen Auswahl an Größen und Ausführungen stehen Bisley Tischsysteme für Qualität und hohe Anpassungsfähigkeit.

TISCHSYSTEME

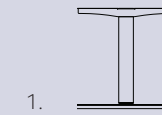

1. E-WONDERTECH | E-STARTERTECH

Die elektrisch höhenstellbaren Gestelle von Bisley machen die ergonomische Gestaltung des Arbeitsplatzes zum Kinderspiel. Durch die vielfältigen Varianten und Kombinationsmöglichkeiten sind die Tische eine komfortable Ergänzung in jeder Büroumgebung.

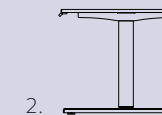

2. TISCHPLATTEN

Kombinieren Sie unsere hochwertigen Gestelle mit einer Vielzahl an unterschiedlichen Tischplatten. Wählen Sie aus einer großen Auswahl an verschiedenen Dekoren aus und gestalten Sie Ihren Arbeitsplatz ganz nach Ihren Wünschen.

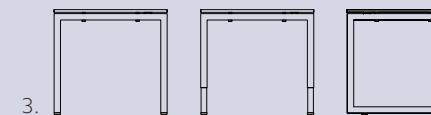

3. CITO

CITO besticht durch innovatives und geradliniges Design, die scheinbar schwebende Tischplatte und das pulverbeschichtete Gestell. Mit nur wenigen Handgriffen ist der Arbeitsplatz einsatzbereit. Bohrhülsen für Zubehör wie Kabelkanal und Fußraumblende sind bereits vorhanden.



4. FORTIS

Fortis steht für Einzigartigkeit. Jede Platte ist mit ihrer natürlichen und massiven Qualität ein Unikat. Unterschiedliche Gestelle aus Stahl können mit einer großen Auswahl an Plattenmaßen beliebig kombiniert werden.



E-StarterTech
 | Elektrisch höhenverstellbar
 | Geeignet für Plattenmaße B 1200 - 1600 x T 600 - 800 mm
 | Ein Motor
 | 2 rechteckige Säulen: 40 x 70 / 50 x 80 mm
 | Höchstgeschwindigkeit: 16 mm/s
 | Max. Belastbarkeit: 80 kg
 | Leicht im Gewicht | Schnelle Montage
 | Digitales Display
 | Memory-Funktion - drei mögliche Speichermöglichkeiten
 | Inklusive Kabelklemme
 | Fußtiefe 580 mm

E-WonderTech
 | Elektrisch höhenverstellbar
 | Vormontiertes, einfaches Klappsysteem
 | Breitenverstellbare Plattenträger: B 1040 - 1740 mm
 | Geeignet für Plattenmaße B 1200 - 2000 x T 600 - 800 mm
 | Leichte Rahmenkonstruktion ca. 25 kg
 | Zwei Motoren | Mit Antikollisionssensor
 | 3 rechteckige Säulen: 83 x 53 mm
 | Standby-Leistung: <0.1W
 | Konstante Geschwindigkeit: bis zu 38 mm/s
 | Digitales Display zur metrischen oder imperialen Anzeige | Memory-Funktion - vier mögliche Speichermöglichkeiten
 | Betriebstemperaturbereich: +5°C ~ +45°C
 | Max. Belastbarkeit: 120 kg
 | Fußtiefe 680 mm



E-StarterTech					
Artikelnummer	Beschreibung	Höhe mm	Breite mm	Tiefe mm	VK zzgl. MwSt.
EST08G*	Elektrisch höhenverstellbares Gestell	700 - 1120	1122	500	249,00 €
EST251206	Schreibtisch, inkl. Tischplatte 25 mm	725 - 1145	1200	600	409,00 €
EST251406	Schreibtisch, inkl. Tischplatte 25 mm	725 - 1145	1400	600	419,00 €
EST251606	Schreibtisch, inkl. Tischplatte 25 mm	725 - 1145	1600	600	429,00 €
EST251408	Schreibtisch, inkl. Tischplatte 25 mm	725 - 1145	1400	800	439,00 €
EST251608	Schreibtisch, inkl. Tischplatte 25 mm	725 - 1145	1600	800	449,00 €

* Verfügbar nur in schwarz oder verkehrsweiß; Höhenausgleichsfüße



E-WonderTech					
Artikelnummer	Beschreibung	Höhe mm	Breite mm	Tiefe mm	VK zzgl. MwSt.
EWT08G*	Elektrisch höhenverstellbares Gestell	630 - 1280	1040 - 1740	550	439,00 €
EWT251206	Schreibtisch, inkl. Tischplatte 25 mm	655 - 1305	1200	600	599,00 €
EWT251406	Schreibtisch, inkl. Tischplatte 25 mm	655 - 1305	1400	600	609,00 €
EWT251606	Schreibtisch, inkl. Tischplatte 25 mm	655 - 1305	1600	600	619,00 €
EWT251408	Schreibtisch, inkl. Tischplatte 25 mm	655 - 1305	1400	800	629,00 €
EWT251608	Schreibtisch, inkl. Tischplatte 25 mm	655 - 1305	1600	800	639,00 €
EWT251808	Schreibtisch, inkl. Tischplatte 25 mm	655 - 1305	1800	800	649,00 €

* Verfügbar nur in schwarz oder verkehrsweiß; Höhenausgleichsfüße



Melaminharzbeschichtete Tischplatte
 | Tischplattenstärke 25 mm
 | 2 mm ABS-Kante
 | Große Auswahl an unterschiedlichen Holzdekoren
 | Kompatibel mit allen elektrisch höhenverstellbaren Schreibtischgestellen
 | Beliebig konfigurierbar



Monitorarm
 | Hochbelastbarer Gasfeder-Monitorarm
 | 180° - Rotationsstopp
 | VESA-kompatibel: 75x75, 100x100 mm,
 | Geeignet für Bildschirmgrößen: 17"-45"
 | Gewichtskapazität pro Bildschirm: 13 kg
 | Stärke der Tischplatte: Tüllenbasis: 10 - 40 mm,
 | Tischklemme: 10 - 80 mm

Organisationspanel
 | Einfach adaptierbar an verschiedene Tischgrößen
 | Max. Belastbarkeit: 5 kg | Klammerbefestigung

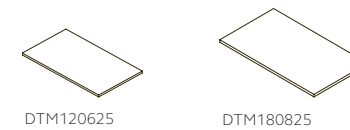

Tischplatten					
Artikelnummer	Beschreibung	Höhe mm	Breite mm	Tiefe mm	VK zzgl. MwSt.
DT251206	Tischplatte	25	1200	600	209,00 €
DT251406	Tischplatte	25	1400	600	219,00 €
DT251606	Tischplatte	25	1600	600	229,00 €
DT251408	Tischplatte	25	1400	800	239,00 €
DT251608	Tischplatte	25	1600	800	249,00 €
DT251808	Tischplatte	25	1800	800	259,00 €



Zubehör					
Artikelnummer	Beschreibung	Höhe mm	Breite mm	Tiefe mm	VK zzgl. MwSt.
DKK333	Kabelkanal	76	1400	114	59,00 €
DKKS333	Kabelkanal	76	600	114	29,00 €
DKS55	Kabelschlange	1285	67	35	29,00 €
DKA55	Kabeldurchlass mit Bürste	-	60	60	19,00 €
SU6433	Schreibtischunterlage	2	640	400	29,00 €
DOPS396	Organisationspanel	477	420	99	39,00 €
DMAS55	Monitorarm Single	663	128	587	69,00 €
DMAD55	Monitorarm Double	663	1128	587	99,00 €

CITO

CITO Zubehör



| Innovatives, geradliniges Design | Scheinbar schwebende Tischplatte 18 mm
 | Werkseitig angebrachte Traversen | Kinderleichte Montage mit nur 4 Schrauben über patentierte Presspassung am Gestell | Quadratisches Rohrgestell 45 x 45 mm | Nivellierfüße mit Filzgleitern
 | Kabelmanagement über werkseitig montierte Kabelklemmen | Dekorauswahl siehe Kapitel „Holzdekore“



740 mm höhenfixes U-Gestell



650-850 mm höhenstellbares U-Gestell



740 mm höhenfixes O-Gestell

Cito | höhenfixes U-Gestell | H 740 mm

Artikelnummer	Beschreibung	Breite mm	Tiefe mm	VK zzgl. MwSt.
DUF1208	Schreibtisch	1200	800	519,00 €
DUF1608	Schreibtisch	1600	800	559,00 €
DUF1808	Schreibtisch	1800	800	599,00 €
DUF2008	Schreibtisch	2000	800	619,00 €
DUF2208	Schreibtisch	2200	800	649,00 €
DUF2012	Konferenztisch Chefarbeitsplatz	2000	1200	799,00 €
DUF2412	Konferenztisch Chefarbeitsplatz	2400	1200	859,00 €

Cito | höhenstellbares U-Gestell | H 650-850 mm

Artikelnummer	Beschreibung	Breite mm	Tiefe mm	VK zzgl. MwSt.
DUH1208	Schreibtisch	1200	800	589,00 €
DUH1608	Schreibtisch	1600	800	629,00 €
DUH1808	Schreibtisch	1800	800	669,00 €
DUH2008	Schreibtisch	2000	800	689,00 €
DUH2208	Schreibtisch	2200	800	719,00 €
DUH2012	Konferenztisch Chefarbeitsplatz	2000	1200	869,00 €
DUH2412	Konferenztisch Chefarbeitsplatz	2400	1200	929,00 €

Cito | höhenfixes O-Gestell | H 740 mm

Artikelnummer	Beschreibung	Breite mm	Tiefe mm	VK zzgl. MwSt.
DOF1208	Schreibtisch	1200	800	559,00 €
DOF1608	Schreibtisch	1600	800	599,00 €
DOF1808	Schreibtisch	1800	800	639,00 €
DOF2008	Schreibtisch	2000	800	659,00 €
DOF2208	Schreibtisch	2200	800	689,00 €
DOF2012	Konferenztisch Chefarbeitsplatz	2000	1200	849,00 €
DOF2412	Konferenztisch Chefarbeitsplatz	2400	1200	909,00 €

| Kabelkanal in anthrazitgrau
 | Fußraumblende in Gestellfarbe mit exklusivem Lochraster | Montage über bereits vorhandene Bohrhülsen

Screen: Auf Anfrage
 | SCA - oberhalb der Tischplatte | SCH - ca. 200 mm unterhalb der Tischplatte | Basic: schallabschirmend durch 3 mm Schaumstoffkaschierung und Stoffbezug | Premium: hohe schallabsorbierende Wirkung durch hochwertiges Akustikabsorbervlies



Kabelkanal



Fußraumblende



SCA (Auf Anfrage)



SCH (Auf Anfrage)

Cito | Kabelkanal

Artikelnummer	für Cito		VK zzgl. MwSt.
	Breite mm	Tiefe mm	
C12334	1200	800	169,00 €
C16334	1600	800	189,00 €
C18334	1800	800	199,00 €
C20334	2000	800	289,00 €
C22334	2200	800	299,00 €

Cito | Fußraumblende

Artikelnummer	für Cito		VK zzgl. MwSt.
	Breite mm	Tiefe mm	
S16	1600	800	209,00 €
S18	1800	800	229,00 €
S20	2000	800	319,00 €
S22	2200	800	329,00 €

Fortis

Gestelle

| **X & O** | H 720 x T 780 mm | Stahl 100 x 40 mm
 | **T** | H 720 x T 950 mm
 | **S1** | H 720 x B 1400 x T 900 mm | Stahl 150 x 50 mm

Platte mit gerader Kante, H 40 mm

| Massive Qualität mit besonders breiten Lamellen und glatter, geschliffener Oberfläche

Platte mit natürlicher Baumkante, H 40 mm

| Schließt seitlich mit einer glatten, geschliffenen, natürlich geformten Baumkante ab - jede Platte ist einzigartig



| Ölauswahl siehe Kapitel „Holzdekore“, 100% Eiche Massivholz
 | Plattenrückseite grundsätzlich mit Stahlprofilen und Entlastungsrillen

| Lieferung kann je nach Art und Menge frei Laderampe erfolgen



Fortis Regular | Rechteckplatte mit gerader Kante | H 760 mm

Artikelnummer	Beschreibung	Breite mm	Tiefe mm	VK zzgl. MwSt.		
				Gestell X, O, T	Gestell SF	Gestell S1
F1207	mit geölter Oberfläche und gerader Kante	1200	700	1.329,00 €	-	-
F1608	mit geölter Oberfläche und gerader Kante	1600	800	1.579,00 €	1.719,00 €	-
F1809	mit geölter Oberfläche und gerader Kante	1800	900	1.759,00 €	1.899,00 €	-
F2010	mit geölter Oberfläche und gerader Kante	2000	1000	1.959,00 €	2.099,00 €	2.339,00 €
F2210	mit geölter Oberfläche und gerader Kante	2200	1000	2.069,00 €	2.209,00 €	2.439,00 €
F2410	mit geölter Oberfläche und gerader Kante	2400	1000	2.309,00 €	2.449,00 €	2.689,00 €
F2610	mit geölter Oberfläche und gerader Kante	2600	1000	2.459,00 €	2.599,00 €	2.839,00 €
F2810	mit geölter Oberfläche und gerader Kante	2800	1000	2.569,00 €	2.699,00 €	2.939,00 €
F3010	mit geölter Oberfläche und gerader Kante	3000	1000	2.689,00 €	2.829,00 €	3.069,00 €

Fortis Natural | Rechteckplatte mit natürlicher Baumkante | H 760 mm

Artikelnummer	Beschreibung	Breite* mm	Tiefe mm	VK zzgl. MwSt.		
				Gestell X, O, T	Gestell SF	Gestell S1
FN1207	mit geölter Oberfläche und natürlicher Baumkante	1200	700	1.359,00 €	-	-
FN1608	mit geölter Oberfläche und natürlicher Baumkante	1600	800	1.699,00 €	1.829,00 €	-
FN1809	mit geölter Oberfläche und natürlicher Baumkante	1800	900	1.909,00 €	2.049,00 €	-
FN2010	mit geölter Oberfläche und natürlicher Baumkante	2000	1000	2.149,00 €	2.279,00 €	2.519,00 €
FN2210	mit geölter Oberfläche und natürlicher Baumkante	2200	1000	2.279,00 €	2.419,00 €	2.659,00 €
FN2410	mit geölter Oberfläche und natürlicher Baumkante	2400	1000	2.509,00 €	2.649,00 €	2.889,00 €
FN2610	mit geölter Oberfläche und natürlicher Baumkante	2600	1000	2.739,00 €	2.869,00 €	3.109,00 €
FN2810	mit geölter Oberfläche und natürlicher Baumkante	2800	1000	2.839,00 €	2.979,00 €	3.219,00 €
FN3010	mit geölter Oberfläche und natürlicher Baumkante	3000	1000	3.159,00 €	3.299,00 €	3.539,00 €

* Verfügbar nur mit O-Gestell in H 720 x B 600 mm ** Breite +/- 50 mm aufgrund der natürlichen Baumkante

Montage erfolgt kundenseitig

Fortis

Gestelle

| **S1** | H 720 x B 1400 x T 900 mm
 | **S2** | H 720 x B 900 x T 900 mm

Platte mit „Schweizer Kante Premium“, H 30 mm

| Leichte und elegante Optik
 | Ölauswahl siehe Kapitel „Holzdekore“, 100% Eiche Massivholz
 | Unscheinbare, filigrane, jedoch massive Platte
 | Rückseite mit Stahlprofilen und Entlastungsrillen

| Lieferung kann je nach Art und Menge frei Laderampe erfolgen



Fortis Ellipse | Schweizer Kante Premium | H 760 mm

Artikelnummer	Beschreibung	Breite mm	Tiefe mm	VK zzgl. MwSt.
				Gestell S1
FE2011	mit geölter Oberfläche und abgeschrägter Kante	2000	1100	2.759,00 €
FE2211	mit geölter Oberfläche und abgeschrägter Kante	2200	1100	2.849,00 €
FE2412	mit geölter Oberfläche und abgeschrägter Kante	2400	1200	3.249,00 €

Fortis Circle | runde Platte mit Schweizer Kante Premium | H 760 mm

Artikelnummer	Beschreibung	Durchmesser mm	VK zzgl. MwSt.
			Gestell S2
FC10	mit geölter Oberfläche und abgeschrägter Kante	1000	1.739,00 €
FC12	mit geölter Oberfläche und abgeschrägter Kante	1200	1.979,00 €

Montage erfolgt kundenseitig

Fortis

Gestell

| **RL** | H 720 mm | Stahl Ø 42 mm (nur in schwarz erhältlich)
 | **HX** | H 1000 mm | Fuß 450 x 700 mm | Stahl 100 x 100 mm
 (nur in blankstahl erhältlich)

Platte mit „Schweizer Kante“, H 36 mm

| Leichte und elegante Optik
 | Geschliffene Oberfläche mit abgerundeten Ecken
 | Trockenrisse, sowie offene Äste, gehören zum natürlichen Erscheinungsbild der Platte

| Dekorauswahl siehe Kapitel „Holzdekore“,
 100 % Eiche Massivholz

| Lieferung kann je nach Art und Menge frei Laderampe erfolgen



RL Gestell

Fortis Meet Schweizer Kante H 760 mm				
Artikelnummer	Beschreibung	Breite mm	Tiefe mm	VK zzgl. MwSt. Gestell RL
FTT1810	mit geschliffener Oberfläche und abgerundeten Ecken	1800	950 - 1050	2.389,00 €
FTT2010	mit geschliffener Oberfläche und abgerundeten Ecken	2000	950 - 1050	2.559,00 €
FTT2211	mit geschliffener Oberfläche und abgerundeten Ecken	2200	1000 - 1100	2.819,00 €
FTT2411	mit geschliffener Oberfläche und abgerundeten Ecken	2400	1000 - 1100	3.099,00 €
FTT2611	mit geschliffener Oberfläche und abgerundeten Ecken	2600	1000 - 1100	3.279,00 €
FTT2811	mit geschliffener Oberfläche und abgerundeten Ecken	2800	1000 - 1100	3.479,00 €
FTT3011	mit geschliffener Oberfläche und abgerundeten Ecken	3000	1000 - 1100	3.639,00 €



HX Gestell

Fortis Stehtisch Rechteckplatte H 1040 mm				
Artikelnummer	Beschreibung	Breite mm	Tiefe mm	VK zzgl. MwSt. Gestell HX
FS1408	Regular, mit geölter Oberfläche und gerader Kante	1400	800	1.689,00 €
FS1608	Regular, mit geölter Oberfläche und gerader Kante	1600	800	1.839,00 €
FS1809	Regular, mit geölter Oberfläche und gerader Kante	1800	900	2.019,00 €
FSN1408	Natural, mit geölter Oberfläche und natürlicher Baumkante	1400	800	1.799,00 €
FSN1608	Natural, mit geölter Oberfläche und natürlicher Baumkante	1600	800	1.959,00 €
FSN1809	Natural, mit geölter Oberfläche und natürlicher Baumkante	1800	900	2.169,00 €

Montage erfolgt kundenseitig

Tavo

| Zeitloses Design
 | Metallrahmen
 | Quadratische oder runde Platte
 | Montage erfolgt kundenseitig
 | Dekorauswahl siehe Kapitel „Holzdekore“

| Lieferung frei Bordsteinkante



TAVO quadratisch

TAVO rund

Beistelltisch Tavo					
Artikelnummer	Beschreibung	Höhe mm	Breite mm	Tiefe mm	VK zzgl. MwSt.
TAQWC	Quadratisch, Dekor weiß, Gestell verchromt	450	430	430	429,00 €
TAQSC	Quadratisch, Dekor schwarz, Gestell verchromt	450	430	430	429,00 €
TAQTC	Quadratisch, Dekor taupe, Gestell verchromt	450	430	430	469,00 €
TAQHC	Quadratisch, Dekor eiche, Gestell verchromt	450	430	430	509,00 €
TARWC	Rund, Dekor weiß, Gestell verchromt	450	Ø 430		309,00 €
TARSC	Rund, Dekor schwarz, Gestell verchromt	450	Ø 430		309,00 €
TARTC	Rund, Dekor taupe, Gestell verchromt	450	Ø 430		329,00 €
TARHC	Rund, Dekor eiche, Gestell verchromt	450	Ø 430		349,00 €

Montage erfolgt kundenseitig

Mehrwecktische

- | Gestell aus Stahl mit dauerhafter und kratzfester Pulverbeschichtung oder verchromt
- | Rahmen 50 x 20 mm, Füße 30 x 30 mm
- | Tischplatte melaminharzbeschichtet, hochabriebsfest in blend- und reflexfreier Mikro-Feinstruktur
- | PVC-Kante 3 mm
- | Vormontiert, einfache Endmontage der Füße mit 4 Schrauben
- | Verstellbare Füße zum Ausgleich von Bodenunebenheiten
- | Dekorauswahl siehe Kapitel „Holzdekore“



| Lieferung frei Bordsteinkante



Rechteck



Rund



Trapez



Halbrund

Mehrwecktisch H 740 mm					
Artikelnummer	Beschreibung	Form	Breite mm	Tiefe mm	VK zzgl. MwSt.
Plattenhöhe 19 mm, Gestell pulverbeschichtet					
MT0706	Mehrwecktisch	rechteckig	700	600	169,00 €
MT1206	Mehrwecktisch	rechteckig	1200	600	189,00 €
MT1208	Mehrwecktisch	rechteckig	1200	800	219,00 €
MT1407	Mehrwecktisch	rechteckig	1400	700	219,00 €
MT1408	Mehrwecktisch	rechteckig	1400	800	229,00 €
MT1608	Mehrwecktisch	rechteckig	1600	800	239,00 €
MT1808	Mehrwecktisch	rechteckig	1800	800	279,00 €
MT2010	Mehrwecktisch	rechteckig	2000	1000	319,00 €
MTR06	Mehrwecktisch	rund	ø 600		199,00 €
MTR08	Mehrwecktisch	rund	ø 800		209,00 €
MTR10	Mehrwecktisch	rund	ø 1000		259,00 €
MTR11	Mehrwecktisch	rund	ø 1100		269,00 €
MTR12	Mehrwecktisch	rund	ø 1200		279,00 €
MTT1206	Mehrwecktisch	Trapez	1200	600	209,00 €
MTT1407	Mehrwecktisch	Trapez	1400	700	239,00 €
MTH1206	Mehrwecktisch	halbrund	ø 1200		209,00 €
MTH1407	Mehrwecktisch	halbrund	ø 1400		239,00 €
Plattenhöhe 25 mm, Gestell verchromt					
MTC250706	Mehrwecktisch	rechteckig	700	600	329,00 €
MTC251206	Mehrwecktisch	rechteckig	1200	600	409,00 €
MTC251208	Mehrwecktisch	rechteckig	1200	800	449,00 €
MTC251407	Mehrwecktisch	rechteckig	1400	700	449,00 €
MTC251408	Mehrwecktisch	rechteckig	1400	800	459,00 €
MTC251608	Mehrwecktisch	rechteckig	1600	800	499,00 €
MTC251808	Mehrwecktisch	rechteckig	1800	800	569,00 €
MTC25T1206	Mehrwecktisch	Trapez	1200	600	409,00 €
MTC25T1407	Mehrwecktisch	Trapez	1400	700	469,00 €
MTC25H1206	Mehrwecktisch	halbrund	ø 1200		359,00 €
MTC25H1407	Mehrwecktisch	halbrund	ø 1400		459,00 €
Plattenhöhe 38 mm, Gestell pulverbeschichtet					
MT381505	Mehrwecktisch	rechteckig	1500	500	269,00 €
MT382005	Mehrwecktisch	rechteckig	2000	500	289,00 €

Mehrwecktische | Klapptische

Klapptisch

- | Einrastfunktion: Verstellsperr im geöffneten und geschlossenen Zustand
- | 4 Auflagepunkte/Abstandhalter für ein sicheres Stapeln der Tische

Stehtisch

- | ø 80 mm Stahlsäule, ø 450 mm Aluminium Gussfuß
- | Abstand zwischen beiden Platten: 300 mm

| Dekorauswahl siehe Kapitel „Holzdekore“

Tischwagen

- | 4 Lenkrollen, Gesamtbelastbarkeit 40 kg
- | Abstand zwischen Fachböden 370 mm bzw. 190 und 150 mm

Tischtransportwagen

- | Gestell aus Stahl, schwarz lackiert, 30 x 30 mm
- | bequemer und sicherer Transport, platzsparende Lagerung
- | 4 Lenkrollen mit Kunststoffbereifung (ø 100 mm)
- | Kapazität 10 Tische, Nutzlast 400 kg

| Lieferung frei Bordsteinkante



Klapptisch



Stehtisch



Tischwagen



Tischtransportwagen

Klapptisch H 740 mm					
Artikelnummer	Beschreibung	Form	Breite mm	Tiefe mm	VK zzgl. MwSt.
Plattenhöhe 19 mm, Gestell pulverbeschichtet					
KT1206	Klapptisch	rechteckig	1200	600	239,00 €
KT1207	Klapptisch	rechteckig	1200	700	259,00 €
KT1208	Klapptisch	rechteckig	1200	800	269,00 €
KT1407	Klapptisch	rechteckig	1400	700	269,00 €
KT1408	Klapptisch	rechteckig	1400	800	269,00 €
KT1608	Klapptisch	rechteckig	1600	800	279,00 €
Plattenhöhe 19 mm, Gestell verchromt					
KTC1407	Klapptisch	rechteckig	1400	700	379,00 €
KTC1607	Klapptisch	rechteckig	1600	700	389,00 €
KTCH1407	Klapptisch	halbrund	ø 1400		379,00 €
Plattenhöhe 38 mm, Gestell pulverbeschichtet					
KT381505	Klapptisch	rechteckig	1500	500	339,00 €
KT382005	Klapptisch	rechteckig	2000	500	369,00 €

Stehtisch H 1100 mm				
Artikelnummer	Beschreibung	Breite mm	Tiefe mm	VK zzgl. MwSt.
SR106	Stehtisch, 1 Platte	ø 600		289,00 €
SR206	Stehtisch, 2 Platten	ø 600		299,00 €

Tischwagen H 620 mm				
Artikelnummer	Beschreibung	Breite mm	Tiefe mm	VK zzgl. MwSt.
TW2	Tischwagen, 2 Ebenen	550	410	219,00 €
TW3	Tischwagen, 3 Ebenen	550	410	239,00 €

Tischtransportwagen H 1140 mm				
Artikelnummer	Beschreibung	Breite mm	Tiefe mm	VK zzgl. MwSt.
TTW	Transportwagen für Tische	1640	730	319,00 €

Appendix

- S. 114 PLANUNGSHILFEN
- S. 114 Essentials
- S. 115 Flügeltürenschränk Universal
- S. 115 Schlossvarianten
- S. 116 FARBPALETTE
- S. 117 HOLZDEKORE
- S. 119 STOFFE
- S. 120 SCHNELLLIEFERPROGRAMM
- S. 122 SERVICE & LOGISTIK



Essentials Planungshilfen



A4 Ordner

H	B	T
318 mm	75 mm	280 mm

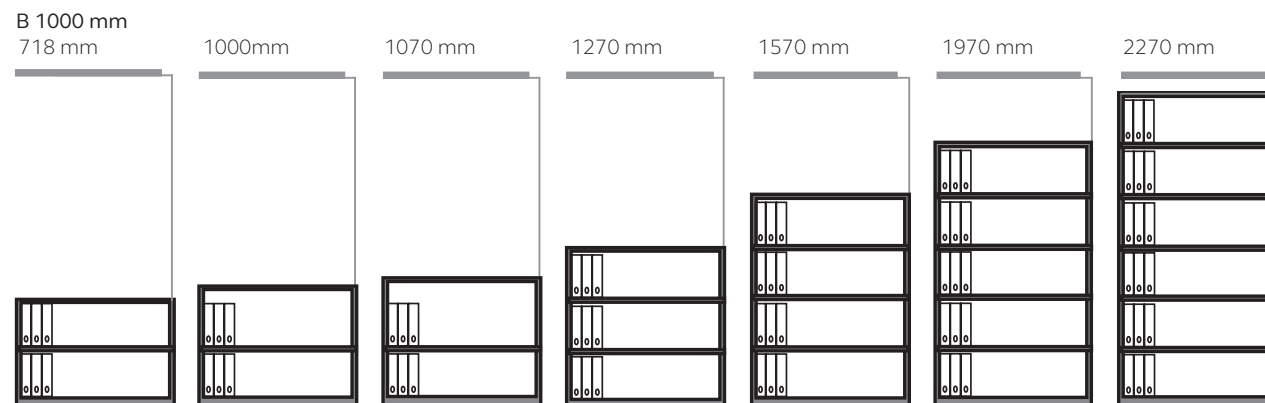
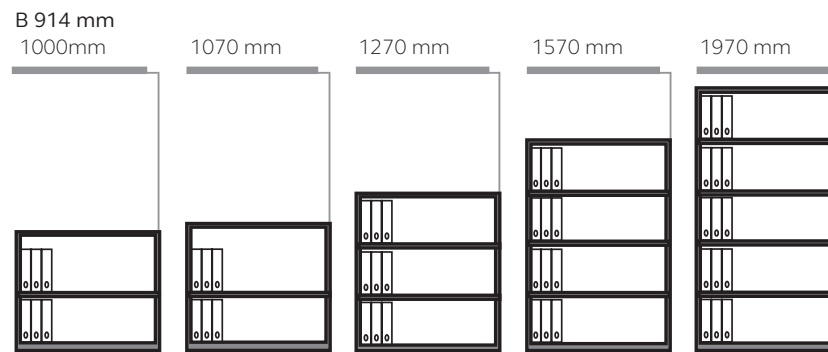
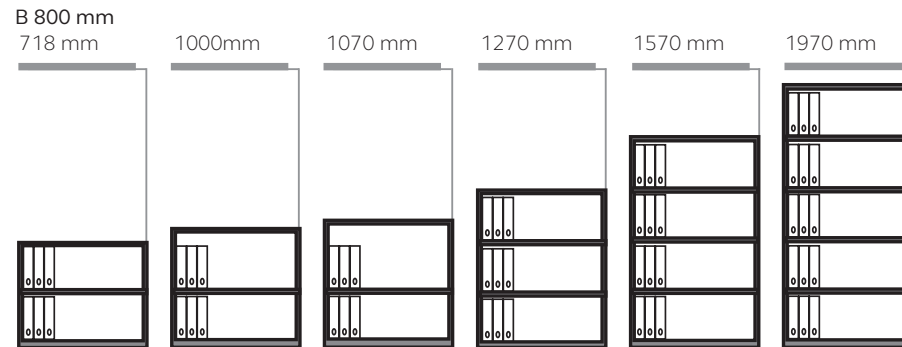

Beschreibung		Breite mm	Laufende Meter
	Schublade H 305 mm inkl. Aufhängeschienen Hängemappen A4 oder Foolscap	800	0,72
		1000	0,92
	Schublade H 305 mm mit Trennplatten Ordner	800	9
		1000	12

Bitte beachten Sie, dass die Medienmaße je nach Hersteller variieren können. Es handelt sich bei den hier angegebenen Mengen um Richtwerte.

Flügeltürenschrank Universal Planungshilfen

Flügeltürenschrank UNIVERSAL

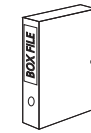

A4 Archivbox

H	B	T
337 mm	75 mm	265 mm

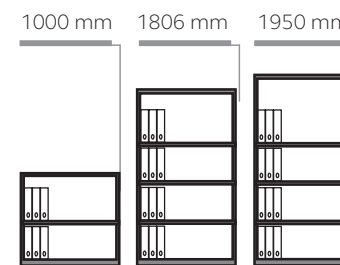

A4 Ordner

H	B	T
318 mm	75 mm	280 mm

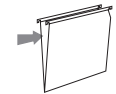
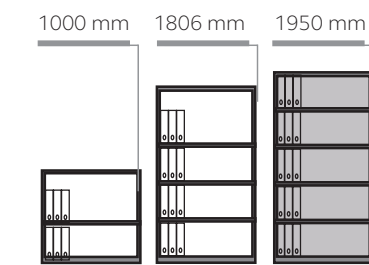

Lateralhängemappen

H	B	T
275 mm	75 mm	330 mm

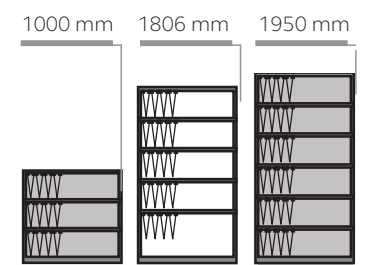

Schlossvarianten Aufbewahrungssysteme



RFID Schloss

Kabellos verbunden für Effizienz und nahtlose weltweite Integration. Die neueste intelligente Schließtechnologie ermöglicht dem Management die Zuordnung und Verwaltung der Schließfächer, sowieso den Zugriff auf Prüf- und Analyseberichte, die Planung der automatischen Ver- und Entriegelung und den sofortigen Erhalt von Alarmwarnungen.



M3 mechanisches Zahlenkombinationsschloss

Das mechanische Schloss M3 eignet sich für zahlreiche Bisley-Produkte und ist ideal für einen einzelnen Benutzer geeignet. Das Schloss verfügt über sichere vierstellige Codes, eine integrierte Verschlüsselungsfunktion und einen Hauptschlüssel.



E4 digitales Zahlenkombinationsschloss

Das digitale Schloss E4 eignet sich sowohl für die gemeinsame als auch für die einzelne Nutzung und bietet eine attraktive Lösung mit hochsicheren vier- bis siebenstelligen Codes.

Zudem sind die Schlösser mit einer mobilen App kompatibel, mit der sich unter anderem die Benutzeranmeldedaten verwalten lassen.

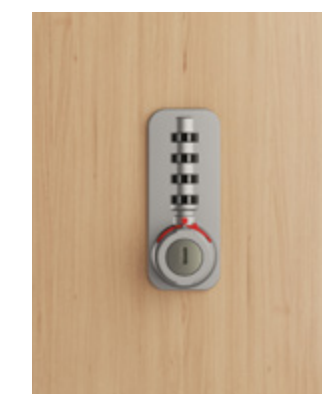

M2 mechanisches Zahlenkombinationsschloss

Das mechanische Schloss M2 verfügt über alle Vorteile des M3 Schlosses, eignet sich jedoch besser für den öffentlichen Gebrauch, da bei jedem Öffnen des Schlosses neue Benutzercodes eingerichtet werden können.

Bitte beachten Sie, dass die Medienmaße je nach Hersteller variieren können. Es handelt sich bei den hier angegebenen Mengen um Richtwerte.

Farbpalette

Code	Farbe	Aufpreis	Code	Farbe	Aufpreis
355	silber	-	307	stahlsilber	15%
606	creme	-	601	pink	15%
625	reinweiß	-	620	pastellpink	15%
633	schwarz	-	621	beere	15%
634	anthrazitgrau	-	623	olivgrün	15%
639	oxfordblau	-	642	sunflower	15%
245 645	lichtgrau	-	643	sand	15%
669	hellelfenbein	-	644	portland	15%
670	kardinalrot	-	649	slate	15%
673	gänsegrau	-	656	lilac	15%
696	verkehrsweiß	-	658	coral	15%
133	schwarz antibakteriell	15%	659	aquamarin	15%
145	lichtgrau antibakteriell	15%	665	regent	15%
196	verkehrsweiß antibakteriell	15%	667	york	15%
603	orange	10%	668	coffee	15%
604	grün	10%	674	doulton	15%
605	blau	10%	677	tickleweed	15%
641	zinkgelb	10%	682	dijon	15%
			683	sevilla	15%
			686	azur	15%
			687	prussian	15%

2xx | 3xx - Glattlackierung 5xx | 6xx - Strukturlackierung 1xx - Antibakterielle Beschichtung
 Lieferfähigkeit, Änderungen und Irrtümer vorbehalten. Farbabweichungen innerhalb der Farbgruppen und Serien vorbehalten, Reklamation ausgeschlossen.
 Weitere Farben und Materialien auf Anfrage.

Farbpalette | Holzdekore

Eingeschränkte Farbpalette*

System Büroregal (LIGHT)	345
Garderobenschrank LIGHT Allzweckschrank LIGHT	245

*Bitte beachten Sie zusätzliche Farbeinschränkungen auf den jeweiligen Produktseiten

Rollladendekore

Serie	5 schwarz	9 anthrazit	LG lichtgrau	SL* silber	2 creme	EW reinweiß	PWW* verkehrsweiß
EuroTambour™	x	x	x	x	x	x	x
Essentials	x	x	x	x	-	x	x

* 5% Aufpreis
 Akustikrollladen für den EuroTambour PLUS sind nur in den Dekoren SL silber und EW reinweiß erhältlich.

Holzdekore | Outline | Bridge Home* | MultiDesk | Hideaway Wall | Shadow | Pal

Dekor	PW plywood platinweiß	036 parona walnuss	016 ellmau buche	014 ahorn	018 kendal Eiche natur	SH shorewood	NW natur Nussbaum	SW schwarz

*Schwarz ist nicht für den Bridge Korpus verfügbar.

Plywood Dekor | MultiDesk | Poise

Dekor	PW plywood platinweiß

Holzdekor | Hideaway Swing Desk*

Perfect Sense Finish	U702 PG kaschmirgrau	U732 PG staubgrau	U961 PG graphitgrau	U999 PG schwarz
	+	+	+	+
Holzdekor	NW oder SH	014 oder 018	014 oder 018	014 oder 018

*Wählen Sie ein Perfect Sence Finish für das Sideboard und ein dazugehöriges Holzdekor für den Tisch aus

Lieferfähigkeit, Änderungen und Irrtümer vorbehalten. Farbabweichungen innerhalb der Farbgruppen und Serien vorbehalten, Reklamation ausgeschlossen.
 Weitere Farben und Materialien auf Anfrage.

Holzdekore

Holzdekore | Kubbi | Pren

	005 weiß		002 verade eiche		003 tiepolo nussbaum		071 dakar grau		086 kohlengrau
	041 bavaria buche		053 steingrau		062 sanftes schwarz		063 kieselgrau		064 perlgrau
	068 fjorde grün								

Holzgriffe | Pren

Dekor	L	M	D

Holzdekore | Tavo

Dekor	W weiß	T taupe	E eiche	S schwarz

Holzdekore | Tischplatten

Dekor	005 weiß	007 lichtgrau	008 lincoln Walnuss	018 kendal Eiche natur	014 ahorn

Dekorkombinationen | Cito Desking

Gestell Dekor	GW grauweiß	MP ahorn	BC buche
355 silber	GW355	MP355	BC355
396 verkehrsweiß	GW396	MP396	BC396

Dekorkombinationen | Fortis Desking

Gestell Dekor	P natürlich**	W weiß**	S slate**
303 blankstahl*	P303	W303	S303
333 schwarz	P333	W333	S333
334 anthrazitgrau	P334	W334	S334
396 verkehrsweiß	P396	W396	S396

*Gestelle im Dekor Blankstahl sind generell unbehandelt, die Oberflächen können Flecken und Längsriefen aufweisen
 ** Trockenrisse, sowie offene Äste gehören zum natürlichen Erscheinungsbild der Platte.

Lieferfähigkeit, Änderungen und Irrtümer vorbehalten. Farbabweichungen innerhalb der Farbgruppen und Serien vorbehalten, Reklamation ausgeschlossen. Weitere Farben und Materialien auf Anfrage.

Dekore | Stoffe

Dekorkombinationen | Mehrzwecktische

3xx = Gestellfarbe								
Serie Dekor	W weiß	G grau	MP ahorn	BC buche	EC eiche	ES esche	CH kirsche	WE wenge
Mehrzwecktisch 19 mm	333 schwarz 334 anthrazitgrau 396 weiß 300 aluminium 399 chrom							
Mehrzwecktisch 25 mm	333 schwarz 334 anthrazitgrau 396 weiß 300 aluminium 399 chrom							
Mehrzwecktisch 38 mm	333 schwarz 334 anthrazitgrau 396 weiß 300 aluminium 399 chrom							
Klapptisch 19 mm, pulverbeschichtet	333 schwarz 334 anthrazitgrau 396 weiß 300 aluminium 399 chrom							
Klapptisch 38 mm	333 schwarz 334 anthrazitgrau 396 weiß 300 aluminium 399 chrom							
Stehtisch	333 schwarz 334 anthrazitgrau 396 weiß 300 aluminium 399 chrom							
Tischwagen	333 schwarz 396 weiß 300 aluminium	334 anthrazitgrau	-	333 schwarz 396 weiß 300 aluminium	334 anthrazitgrau	-	-	-

Stoffpalette NE | Sitzkissen

	NE0236 weinrot		NE0643 wolkengrau		NE0173 lipstick		NE0426 wiesengrün		NE0053 gelb		NE0015 hellgrau
	NE0018 schwarz		NE0377 himmelblau		NE0234 bordeaux		NE0014 hellgrün		NE0119 orangebraun		NE0013 signalrot
	NE0573 dunkelgrau		NE0378 hellblau		NE0333 indigoblau		NE0572 dunkelorange		NE0534 cappuccino		NE0496 dunkelgrün
	NE0625 grau		NE0331 königsblau		NE0411 türkis		NE0120 pfirsich		NE0533 beige		NE0532 creme

100% Trevira CS | STANDARD 100 by OEKO-TEX® | schwer entflammbar | Gewicht 330 g/m² | 100.000 Scheuertouren +-20%

Stoffpalette MI | Sitzkissen

	MI4003 bordeaux		MI8033 schwarz		MI8011 grau		MI8004 hellgrau		MI1006 sand		MI6015 blau
	MI6012 königsblau		MI7007 dunkelgrün		MI7022 wiesengrün		MI4028 rot		MI4030 orange		MI3008 senfgelb

100% Trevira CS | schwer entflammbar | Gewicht 340 g/m² | 100.000 Scheuertouren

Kunstlederpalette ZS | Sitzkissen

	ZS07KF türkis		ZS02E8 grau		ZS06KO signalrot		ZS05L1 braungrau		ZS04HJ hellbraun		ZS03CV gelb
	ZS0901 schwarz		ZS02DO pastellgrau		ZS06KN orange		ZS04L1 beige		ZS04HP cognac		
	ZS0241 dunkelgrau		ZS06ME rot		ZS081A schiefergrau		ZS01B4 weiß		ZS06KU orangebraun		

85% PVC, 10% Polyester, 5% Baumwolle | Gewicht 600 g/m² | >50.000 Scheuertouren

Stoffpalette CAMIRA Blazer* | Sitzkissen: Pal

	CUZ28 silberdale		CUZ08 napier		CUZ2U vassar		CUZ53 bryanston		CUZ47 fairfield		CUZ63 handcross
--	------------------	--	--------------	--	--------------	--	-----------------	--	-----------------	--	-----------------

100% Schurwolle | Gewicht 460 g/m² | > 50.000 Scheuertouren
 *Weitere Farben aus der Camira Blazer Farbpalette unter camira.com

Lieferfähigkeit, Änderungen und Irrtümer vorbehalten. Farbabweichungen innerhalb der Farbgruppen und Serien vorbehalten, Reklamation ausgeschlossen. Weitere Farben und Materialien auf Anfrage.

Schnelllieferprogramm

Essentials

YESF0810, YESF0813, YELD0810, YECB09101S, YECB09194S, YETB10101S, YETB10194S

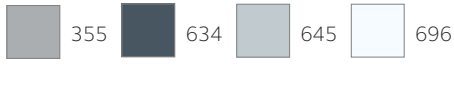

Pren

PNC08102SL, PNC08194SL, PNW08192SL, PNL08101, PNL08192, PNL08102, PNL08194



Rollcontainer Note™

NWA59M7SF, NWA59M7SSS



NWA79M7BF, NWA79M7BBB, NWH59M7SF, NWH79M7BF, NWH59M7SSS, NWH79M7BBB



Note™ Caddy

CADM08LH, CADM08RH



Rollcontainer OBA

OBA59M2EHT, OBA59M2EEE



Garderobenschrank MONOBLOC™

ML03S1, ML06D1, ML09T1, ML11Q1



Garderoben- & Schließfachsystem OFFICE

CLK121, CLK122, CLK181, CLK182, CLK124, CLK126, CLK184, CLK186



Garderoben- & Schließfachsystem Primary Locker

PL3050S1, PL3050S2, PL3050D1, PL3050D2, PL3050T1, PL3050T2, PL3050Q1, PL3050Q2, PLAZ4545S1, PLF4545D4



Garderobenschrank LIGHT

alle Artikel



Hängeregistraturschrank

3623, 3633, 3643, DF2, DF3, DF4



3653, DF5



Hängeregistraturschrank LIGHT

IPCCA12, IPCCA13, IPCCA14, CDF2, CDF3, CDF4



Flügeltürenschränk UNIVERSAL | Starter Flügeltürenschränk Toolless

E402A01, E722A03, E782A04, E782A04B6



E402A01G, E722A03G, E782A04G, HC782S4G



E402B81S, E782B124S, E782B84S, HC402S1G, KC782A4S, HC782S124S, HC782A124S, FTL09



Schiebetürenschränk ECO

SD12081S, SD12112S, SD12173S, SD12194S



Lieferzeit ca. 15 Arbeitstage ab Auftragsklarheit, weitere Produkte auf Anfrage. Bei Objktanfragen bitten wir Sie, die Lieferzeiten vorher abzuklären! Lieferfähigkeit, Änderungen und Irrtümer vorbehalten.

Schnelllieferprogramm

Rollladenschrank EUROTAMBOUR™

ET408102S, ET408194S, ET410102S, ET410194S, ET412102S, ET412194S



Schubladenschrank MULTIDRAWER™

L125, L296, L298, L2910, L3915

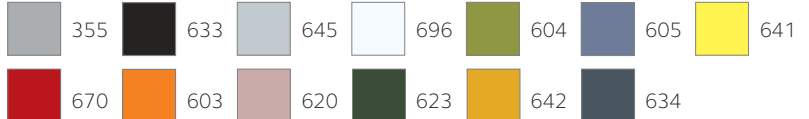

L296S, L298S, L2910S, L29A36S, L29A310S, L39A39



LA123, LA296, LA298, LKOM, LS29L, LS29R, LS39L, LS39R,



Schubladenschrank PFA & Home Filer

PFA2, PFA3F, PFA4F, PFA3, PFA4S, PFAM1S1F, PFAM3S



HF2, HF3



Fern

alle Artikel



MultiDesk

MD1468, MD146, MD148, MD14610, MD14810, MD1410, MD146H, MD148H, MD1410H, MD146W, MD148W, MD1410W, MD14H, MD14W, MD10H, MD10W



MultiRange Sideboard

MS1007H



Poise

POD1406W, POS1007W



BOB

alle Artikel



Karteischrank

DF6, KS24, KS26



System Büroregal LIGHT

alle Artikel mit 5 Ordnerhöhen

Akten- und Fachbodenregal

alle Artikel

Cito | E-StarterTech | E-WonderTech

alle Artikel alle Farb-/Dekor kombinationen

Tischplatten | Zubehör

alle Artikel alle Farb-/Dekor kombinationen

Mehrzwecktische

Serie | Dekor

G grau	BC buche	MP ahorn
Mehrzwecktisch 19 mm, Mehrzwecktisch 25 mm, Klapptisch 19 mm, Stehtisch	334 anthrazitgrau 333 schwarz 399 chrom	300 aluminium
	333 schwarz 300 aluminium	333 schwarz 300 aluminium

Lieferzeit ca. 15 Arbeitstage ab Auftragsklarheit, weitere Produkte auf Anfrage. Bei Objktanfragen bitten wir Sie, die Lieferzeiten vorher abzuklären! Lieferfähigkeit, Änderungen und Irrtümer vorbehalten.

Service & Logistik

	Leistung		Preis € (zzgl. MwSt)	Voraussetzungen/Beispiele
Lieferung frei Haus	<p>Anfahrt, Abladen und Transport bis hinter die 1. verschließbare Gebäudetür im Parterre (ebenerdig, ohne Stufen) - ohne Verpackungsrücknahme - ausgenommen Inseln und Almen. Die Lieferung kann in Einzelfällen, je nach Art und Menge der bestellten Artikel, frei Bordsteinkante erfolgen.</p> <p>Die Lieferzeit innerhalb Deutschlands beträgt für Produkte im Schnelllieferprogramm ca. 5 - 15 Arbeitstage ab Auftragsklarheit; nach Österreich und in die Schweiz ca. 20 Arbeitstage nach Auftragsklarheit. Bestellartikel haben eine Lieferzeit von ca. 6-8 Wochen.</p>		<p>frachtfrei innerhalb der Bundesrepublik Deutschland</p> <p>13,5% des Nettowarenwertes bei einem Nettowarenwert unter 2.399,- € nach Österreich BeNeLux</p> <p>15% des Nettowarenwertes bei einem Nettowarenwert unter 2.399,- € in die Schweiz zzgl. 69,00 € Verzollungskosten.</p>	<p>Lieferung erfolgt per Sattelaufleger (18 m); Abladestelle muss für den LKW erreichbar sein.</p> <p>Inseln und Almen sind generell separat anzufragen.</p> <p>Liefereinschränkungen und besondere Anlieferbedingungen sind mit Zusatzkosten verbunden.</p> <p>Verzollungskosten je Auftrag</p>
Lieferung frei Verwendungsstelle	<p>Transport erfolgt bis zur Verwendungsstelle innerhalb des Gebäudes - ohne Montage, ohne Verpackungsrücknahme - ausgenommen Inseln und Almen.</p> <p>Die Lieferzeit innerhalb Deutschlands beträgt für Produkte im Schnelllieferprogramm ca. 20 Arbeitstage ab Auftragsklarheit; nach Österreich ca. 25 Arbeitstage nach Auftragsklarheit. Bestellartikel haben eine Lieferzeit von 6-8 Wochen.</p>		<p>65,00 € netto pro Möbelstück, ausgenommen Planschränke</p>	<p>Voraussetzungen wie bei Lieferung frei Haus - zusätzlich muss die Verwendungsstelle auf normalem Wege erreichbar sein (Transportwegbeschreibung erforderlich), Angabe einer Telefonnummer und Avisierung obligatorisch. Die Zustellung beinhaltet nur das Vertragen an den Verwendungsort, ohne Ausrichtung, Montage, Verpackungsrücknahmen und sonstige Nebenleistungen. Es muss sichergestellt sein, dass der Zugang zum Verwendungsort mit dem geordneten Produkt frei zugänglich ist. Liefereinschränkungen und besondere Anlieferbedingungen sind mit Zusatzkosten verbunden. Bis maximal 110 kg</p> <p>Produkte mit Hinweis „frei Bordsteinkante“ Lieferung frei Verwendungsstelle nur auf Anfrage.</p>
Selbstabholung	<p>Abholung der bestellten Ware an unserem Lager. Die Lageradresse und weitere Kontaktdaten zur Abstimmung werden mit der Auftragsbestätigung übermittelt.</p>		-	<p>Die Ware kann ca. 48 Stunden (Schnelllieferprogramm) und ca. 6-8 Wochen (Bestellware) nach Bestelleingang abgeholt werden. Die Übermittlung des Abholscheins erfolgt, sobald die Ware bereitsteht. Die Ware muss sofort bei Übernahme kontrolliert werden, eine spätere Reklamation ist nicht möglich.</p>
Avisierung	<p>Telefonische Avisierung der Lieferung, sofern bestellt, ca. 1-3 Tage vor dem Liefertermin.</p> <p>Bei Lieferung per Paketdienst erfolgt keine telefonische Avisierung - bei Angabe einer E-Mail-Adresse erfolgt die Lieferterminierung direkt zwischen Dienstleister und Empfänger.</p>		<p>3,90 € netto</p> <p>Fehlende Rufnummer kann zu zusätzlichen Kosten für eine zweite Anlieferung führen.</p>	<p>Bekanntgabe der Telefonnummer oder E-Mail-Adresse des Fachhändlers oder des Empfängers bei der Bestellung.</p>
Fixtermin	<p>Verbindliche Lieferung an einem gewünschten Tag. Die Vereinbarung einer fixen Uhrzeit ist nicht möglich. Für ungefähre Lieferzeitfenster wird keine Haftung übernommen.</p> <p>Bei der Angabe von Fixterminen sind die angegebenen Lieferzeiten der einzelnen Produkte zu beachten. Fixtermine sind generell nicht unterhalb der Regellieferzeit möglich.</p>		<p>59,00 € netto</p>	<p>Lieferung fix am 19.7. - separate schriftliche Vorgabe mit Bestellung unbedingt erforderlich.</p>
Mindermenge/ Pauschale	<p>Mindestbestellwert für eine portofreie Zusendung von Zubehör- und Kleinteilen beträgt 100,00 €. Für Lieferungen in die Schweiz 500,00 €.</p>		<p>Bei einem Nettowarenwert unter 100,- € werden 20,- € (innerhalb Deutschlands) 25 € (innerhalb Österreichs/BeNeLux) als Pauschale für Handling, Service, Verpackung und Porto berechnet.</p>	<p>Beispiel: Bei einem Nettowarenwert von 27,90 € betragen die Portokosten 20,00 €.</p>
Mindestbestellwert	<p>Lieferung in die Schweiz ab einem Nettowarenwert von 250,00 € möglich.</p>		<p>Bei Lieferung in die Schweiz unter einem Nettowarenwert von 500,- € werden 45,- € berechnet.</p>	
Änderung/ Verschiebung	<p>Änderung einer Bestellung nach Zusendung des Auftrags an die Bisley GmbH. Grundsätzlich muss auftragsbezogen produzierte Ware abgenommen werden. Änderungen nach Produktionsbeginn oder Warenversand sind nicht möglich.</p>		<p>Nach Absprache - jedoch mindestens 15,00 € Bearbeitungsgebühren</p>	<p>Beispiel: Änderung der Farbe oder der Modellnummer aufgrund eines Kundenirrtums.</p>
Umverfügung	<p>Änderung der Lieferart von frei Haus auf frei Verwendungsstelle oder umgekehrt.</p>		nicht möglich	<p>Eine Umverfügung der Lieferart nach Warenversand ist grundsätzlich nicht möglich.</p>
Warenrücknahme	<p>Rücknahme der bereits produzierten oder gelieferten Ware.</p>		nicht möglich	<p>Eine Rücknahme von bereits produzierten oder gelieferten Waren ist grundsätzlich nicht möglich.</p>
Beanstandung	<p>Die Beanstandung eines Transportschadens ist innerhalb von 24 Stunden zu melden, inkl. aussagekräftigem Bild- bzw. Videomaterial der Beschädigung / des Mangels.</p>		in schriftlicher Form	<p>Die Reklamation einer Lieferung ist innerhalb von 24 Std. zu melden und zwingend auf den Frachtpapieren anzuzeigen.</p>

Lieferungen erfolgen generell nur an Arbeitstagen (Montag bis Freitag) von ca. 8:00 Uhr bis 17:00 Uhr!

Irrtümer, Änderungen und rohstoff- und frachtbedingte Anpassungen vorbehalten.

Notizen

Notizen

BISLEY

Impulse:

Business, Home & Interior Solutions 1/3

System & Projektlösungen 2/3

Sitzlösungen 3/3

Bisley GmbH
Wiesenstraße 70 A3
40549 Düsseldorf

T +49 (0)211 87541 600
F +49 (0)211 87541 899
E info@bisley.de

Perfectly Organised



2024